

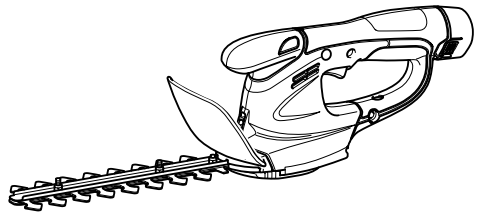

INSTRUCTION MANUAL
MANUEL D'INSTRUCTION
MANUAL DE INSTRUCCIONES

Cordless Hedge Trimmer Taille-haie sans fil Cortasetos Inalámbrico

HU01



010965

IMPORTANT: Read Before Using.
IMPORTANT: Lire avant usage.
IMPORTANTE: Leer antes de usar.

ENGLISH (Original instructions)

SPECIFICATIONS

Model	HU01
Blade length	200 mm (7 - 7/8")
Strokes per minute	1,250 /min
Overall length	460 mm (18 - 1/8")
Net weight	1.2 kg (2.7 lbs)
Rated voltage	D.C. 10.8 V / 12 V max
Standard battery cartridge	BL1014

- Due to our continuing program of research and development, the specifications herein are subject to change without notice.
- Specifications and battery cartridge may differ from country to country.
- Weight, with battery cartridge, according to EPTA-Procedure 01/2003

END010-3

GEA006-2

Symbols

The following show the symbols used for the equipment. Be sure that you understand their meaning before use.

-  Take particular care and attention.
-  Read instruction manual.
-  Danger; be aware of thrown objects.
-  Keep bystanders away.
-  Cutting means continues to run after the motor is switched off.
-  Do not expose to moisture.
-  Only for EU countries
Do not dispose of electric equipment or battery pack together with household waste material!
In observance of European Directive 2012/19/EU on waste electric and electronic equipment, 2006/66/EC on batteries and accumulators and waste batteries and accumulators and their implementation in accordance with national laws, electric equipment and battery pack that have reached the end of their life must be collected separately and returned to an environmentally compatible recycling facility.

ENE014-1

Intended use

The tool is intended for trimming hedges.

General Power Tool Safety Warnings

⚠ WARNING Read all safety warnings and all instructions. Failure to follow the warnings and instructions may result in electric shock, fire and/or serious injury.

Save all warnings and instructions for future reference.

The term "power tool" in the warnings refers to your mains-operated (corded) power tool or battery-operated (cordless) power tool.

Work area safety

1. **Keep work area clean and well lit.** Cluttered or dark areas invite accidents.
2. **Do not operate power tools in explosive atmospheres, such as in the presence of flammable liquids, gases or dust.** Power tools create sparks which may ignite the dust or fumes.
3. **Keep children and bystanders away while operating a power tool.** Distractions can cause you to lose control.

Electrical safety

4. **Power tool plugs must match the outlet. Never modify the plug in any way. Do not use any adapter plugs with earthed (grounded) power tools.** Unmodified plugs and matching outlets will reduce risk of electric shock.
5. **Avoid body contact with earthed or grounded surfaces such as pipes, radiators, ranges and refrigerators.** There is an increased risk of electric shock if your body is earthed or grounded.
6. **Do not expose power tools to rain or wet conditions.** Water entering a power tool will increase the risk of electric shock.
7. **Do not abuse the cord. Never use the cord for carrying, pulling or unplugging the power tool.**

Keep cord away from heat, oil, sharp edges or moving parts. Damaged or entangled cords increase the risk of electric shock.

8. **When operating a power tool outdoors, use an extension cord suitable for outdoor use.** Use of a cord suitable for outdoor use reduces the risk of electric shock.
9. **If operating a power tool in a damp location is unavoidable, use a ground fault circuit interrupter (GFCI) protected supply.** Use of an GFCI reduces the risk of electric shock.

Personal safety

10. **Stay alert, watch what you are doing and use common sense when operating a power tool. Do not use a power tool while you are tired or under the influence of drugs, alcohol or medication.** A moment of inattention while operating power tools may result in serious personal injury.
11. **Use personal protective equipment. Always wear eye protection.** Protective equipment such as dust mask, non-skid safety shoes, hard hat, or hearing protection used for appropriate conditions will reduce personal injuries.
12. **Prevent unintentional starting. Ensure the switch is in the off-position before connecting to power source and/or battery pack, picking up or carrying the tool.** Carrying power tools with your finger on the switch or energising power tools that have the switch on invites accidents.
13. **Remove any adjusting key or wrench before turning the power tool on.** A wrench or a key left attached to a rotating part of the power tool may result in personal injury.
14. **Do not overreach. Keep proper footing and balance at all times.** This enables better control of the power tool in unexpected situations.
15. **Dress properly. Do not wear loose clothing or jewellery. Keep your hair, clothing, and gloves away from moving parts.** Loose clothes, jewellery or long hair can be caught in moving parts.
16. **If devices are provided for the connection of dust extraction and collection facilities, ensure these are connected and properly used.** Use of dust collection can reduce dust-related hazards.

Power tool use and care

17. **Do not force the power tool. Use the correct power tool for your application.** The correct power tool will do the job better and safer at the rate for which it was designed.
18. **Do not use the power tool if the switch does not turn it on and off.** Any power tool that cannot be controlled with the switch is dangerous and must be repaired.

19. **Disconnect the plug from the power source and/or the battery pack from the power tool before making any adjustments, changing accessories, or storing power tools.** Such preventive safety measures reduce the risk of starting the power tool accidentally.
20. **Store idle power tools out of the reach of children and do not allow persons unfamiliar with the power tool or these instructions to operate the power tool.** Power tools are dangerous in the hands of untrained users.
21. **Maintain power tools. Check for misalignment or binding of moving parts, breakage of parts and any other condition that may affect the power tool's operation. If damaged, have the power tool repaired before use.** Many accidents are caused by poorly maintained power tools.
22. **Keep cutting tools sharp and clean.** Properly maintained cutting tools with sharp cutting edges are less likely to bind and are easier to control.
23. **Use the power tool, accessories and tool bits etc. in accordance with these instructions, taking into account the working conditions and the work to be performed.** Use of the power tool for operations different from those intended could result in a hazardous situation.

Battery tool use and care

24. **Recharge only with the charger specified by the manufacturer.** A charger that is suitable for one type of battery pack may create a risk of fire when used with another battery pack.
25. **Use power tools only with specifically designated battery packs.** Use of any other battery packs may create a risk of injury and fire.
26. **When battery pack is not in use, keep it away from other metal objects, like paper clips, coins, keys, nails, screws or other small metal objects, that can make a connection from one terminal to another.** Shorting the battery terminals together may cause burns or a fire.
27. **Under abusive conditions, liquid may be ejected from the battery; avoid contact. If contact accidentally occurs, flush with water. If liquid contacts eyes, additionally seek medical help.** Liquid ejected from the battery may cause irritation or burns.

Service

28. **Have your power tool serviced by a qualified repair person using only identical replacement parts.** This will ensure that the safety of the power tool is maintained.
29. **Follow instruction for lubricating and changing accessories.**
30. **Keep handles dry, clean and free from oil and grease.**

HEDGE TRIMMER SAFETY WARNINGS

1. **Keep all parts of the body away from the cutter blade. Do not remove cut material or hold material to be cut when blades are moving. Make sure the switch is off when clearing jammed material. Blades coast after turn off.** A moment of inattention while operating the hedge trimmer may result in serious personal injury.
2. **Carry the hedge trimmer by the handle with the cutter blade stopped.** Proper handling of the hedge trimmer will reduce possible personal injury from the cutter blades.
3. **Hold the power tool by insulated gripping surfaces only, because the cutter blade may contact hidden wiring.** Cutter blades contacting a "live" wire may make exposed metal parts of the power tool "live" and could give the operator an electric shock.
4. **DANGER - Keep hands away from blade.** Contact with blade will result in serious personal injury.
5. Do not use the hedge trimmer in the rain or in wet or very damp conditions. The electric motor is not waterproof.
6. First-time users should have an experienced hedge trimmer user show them how to use the trimmer.
7. The hedge trimmer must not be used by children or young persons under 18 years of age. Young persons over 16 years of age may be exempted from this restriction if they are undergoing training under the supervision of an expert.
8. Use the hedge trimmer only if you are in good physical condition. If you are tired, your attention will be reduced. Be especially careful at the end of a working day. Perform all work calmly and carefully. The user is responsible for all damages to third parties.
9. Never use the trimmer when under the influence of alcohol, drugs or medication.
10. Work gloves of stout leather are part of the basic equipment of the hedge trimmer and must always be worn when working with it. Also wear sturdy shoes with anti-skid soles.
11. Before starting work check to make sure that the trimmer is in good and safe working order. Ensure guards are fitted properly. The hedge trimmer must not be used unless fully assembled.
12. Make sure you have a secure footing before starting operation.
13. Hold the tool firmly when using the tool.
14. Do not operate the tool at no-load unnecessarily.
15. Immediately switch off the motor and remove the battery cartridge if the cutter should come into contact with a fence or other hard object. Check the cutter for damage, and if damaged repair immediately.
16. Before checking the cutter, taking care of faults, or removing material caught in the cutter, always switch off the trimmer and remove the battery cartridge.
17. Switch off the trimmer and remove the battery cartridge before doing any maintenance work.
18. When moving the hedge trimmer to another location, including during work, always remove the battery cartridge and put the blade cover on the cutter blades. Never carry or transport the trimmer with the cutter running. Never grasp the cutter with your hands.
19. Clean the hedge trimmer and especially the cutter after use, and before putting the trimmer into storage for extended periods. Lightly oil the cutter and put on the cover. The cover supplied with the unit can be hung on the wall, providing a safe and practical way to store the hedge trimmer.
20. Store the hedge trimmer with the cover on, in a dry room. Keep it out of reach of children. Never store the trimmer outdoors.

SAVE THESE INSTRUCTIONS.

WARNING:

DO NOT let comfort or familiarity with product (gained from repeated use) replace strict adherence to safety rules for the subject product. MISUSE or failure to follow the safety rules stated in this instruction manual may cause serious personal injury.

CORDLESS GRASS SHEAR

SAFETY WARNINGS

⚠ WARNING! IMPORTANT READ CAREFULLY all safety warnings and all instructions BEFORE USE. Failure to follow the warnings and instructions may result in electric shock, fire and/or serious injury.

Save all warnings and instructions for future reference.

General instructions

1. To ensure correct operation, user has to read this instruction manual to make himself familiar with the handling of the equipment. Users insufficiently informed will risk danger to themselves as well as others due to improper handling.
2. Never allow people unfamiliar with these instructions, people (including children) with reduced physical, sensory or mental capabilities, or lack of experience and knowledge to use the equipment. Local regulations can restrict the age of the operator.
3. Use the equipment with the utmost care and attention.
4. Operate the equipment only if you are in good physical condition. Perform all work calmly and carefully. Use common sense and keep in mind that the operator or user is responsible for accidents or hazards occurring to other people or their property.
5. Never operate the machine while people, especially children, or pets are nearby.
6. Never use the equipment after consumption of alcohol or drugs, or if feeling tired or ill.
7. The motor is to be switched off immediately in case that the equipment shows any problem or abnormal sign.
8. Switch off and remove the battery cartridge when resting and when leaving the equipment unattended, and place it in a safe location to prevent danger to others or damage to the equipment.
9. Don't force the equipment. It will do the job better and with less likelihood of a risk of injury at the rate for which it was designed.
10. Don't overreach. Keep proper footing and balance at all times.

Personal protective equipment

1. Dress Properly. The clothing worn should be functional and appropriate, i.e. it should be tight-fitting but not cause hindrance. Do not wear either jewelry or clothing which could become entangled. Wear protective hair covering to contain long hair.

2. Wear eye protection and stout shoes at all times while operating the machine.

Electrical and battery safety

1. Avoid dangerous environment. Don't use the equipment in damp or wet locations or expose it to rain. Water entering an equipment will increase the risk of electric shock.
2. Recharge only with the charger specified by the manufacturer. A charger that is suitable for one type of battery pack may create a risk of fire when used with another battery pack.
3. Use power tools only with specifically designated battery packs. Use of any other battery packs may create a risk of injury and fire.
4. When battery pack is not in use, keep it away from other metal objects, like paper clips, coins, keys, nails, screws or other small metal objects, that can make a connection from one terminal to another. Shorting the battery terminals together may cause burns or a fire.
5. Under abusive conditions, liquid may be ejected from the battery; avoid contact. If contact accidentally occurs, flush with water. If liquid contacts eyes, additionally seek medical help. Liquid ejected from the battery may cause irritation or burns.
6. Do not dispose of the battery(ies) in a fire. The cell may explode. Check with local codes for possible special disposal instructions.
7. Do not open or mutilate the battery(ies). Released electrolyte is corrosive and may cause damage to the eyes or skin. It may be toxic if swallowed.

Starting up the equipment

1. Make sure that there are no children or other people nearby, also pay attention to any animals in the working vicinity. Otherwise stop using the equipment.
2. Before use always check that the equipment is safe for operation. Check the security of the cutting tool and the guard and the switch trigger/lever for easy and proper action. Check for clean and dry handles and test the function of the start/stop.
3. Check damaged parts before further use of the equipment. A guard or other part that is damaged should be carefully checked to determine that it will operate properly and perform its intended function. Check for alignment of moving parts, binding of moving parts, breakage of parts, mounting, and any other condition that may affect its operation. A guard or other part that is damaged should be properly repaired or replaced by our authorized service center unless indicated elsewhere in this manual.

4. Switch on the motor only when the hands and feet are away from the cutting tool.
5. Before starting make sure that the cutting tool has no contact with any objects.

Method of operation

1. Only use the equipment in good light and visibility. During the winter season beware of slippery or wet areas, ice and snow (risk of slipping). Always ensure a safe footing.
2. Take care against injury to feet and hands from the cutting tool.
3. Never stand on a ladder and run the equipment.
4. Never climb up into trees to perform cutting operation with the equipment.
5. Never work on unstable surfaces.
6. Remove sand, stones, nails etc. found within the working range. Foreign particles may damage the cutting tool and can cause dangerous kick-backs.
7. Should the cutting tool hit stones or other hard objects, immediately switch off the motor and inspect the cutting tool.
8. Inspect the cutting tool at short regular intervals for damage (detection of hairline cracks by means of tapping-noise test).
9. Before commencing cutting, the cutting tool must have reached full working speed.
10. The cutting tool has to be equipped with the appropriate guard. Never run the equipment with damaged guards or without guards in place!
11. All protective installations and guards supplied with the equipment must be used during operation.
12. Always remove the battery cartridge from the equipment:
 - whenever leaving the equipment unattended;
 - before clearing a blockage;
 - before checking, cleaning or working on the equipment;
 - after striking a foreign object;
 - whenever the equipment starts vibrating abnormally.
13. Always ensure that the ventilation openings are kept clear of debris.

Cutting Tools

1. Employ only the correct cutting tool for the job in hand.

Maintenance instructions

1. The condition of the equipment, in particular of the cutting tool of the protective devices must be checked before commencing work.
2. Turn off the motor and remove the battery cartridge before carrying out maintenance, replacing cutting tools or cleaning the equipment

or cutting tool.

3. Check loose fasteners and damaged parts such as cracks in the cutting attachment.
4. Follow instructions for lubricating and changing accessories.
5. When not in use, store the equipment indoors in dry and high or locked-up place - out of the reach of children. Clean and maintain before storage.
6. Use only the manufacturer's recommended replacement parts and accessories.
7. Inspect and maintain the equipment regularly, especially before/after use. Have the equipment repaired only by our authorized service center.
8. Keep handles dry, clean and free from oil and grease.

KEEP FOR FUTURE REFERENCE

WARNING:

DO NOT let comfort or familiarity with product (gained from repeated use) replace strict adherence to safety rules for the subject product. MISUSE or failure to follow the safety rules stated in this instruction manual may cause serious personal injury.

USG001-2

WARNING:

Use of this product can create dust containing chemicals which may cause respiratory or other illnesses.

Some examples of these chemicals are compounds found in pesticides, insecticides, fertilizers and herbicides.

Your risk from these exposures varies, depending on how often you do this type of work. To reduce your exposure to these chemicals: work in a well ventilated area, and work with approved safety equipment, such as those dust masks that are specially designed to filter out microscopic particles.

USD301-1

Symbols

The followings show the symbols used for tool.

- | | | |
|------------------|---|---|
| V | · | volts |
| — | · | direct current |
| n ₀ | · | no load speed |
| .../min
r/min | · | revolutions or reciprocation per minute |

IMPORTANT SAFETY INSTRUCTIONS

FOR BATTERY CARTRIDGE

1. Before using battery cartridge, read all instructions and cautionary markings on (1) battery charger, (2) battery, and (3) product using battery.
2. Do not disassemble battery cartridge.
3. If operating time has become excessively shorter, stop operating immediately. It may result in a risk of overheating, possible burns and even an explosion.
4. If electrolyte gets into your eyes, rinse them out with clear water and seek medical attention right away. It may result in loss of your eyesight.
5. Do not short the battery cartridge:
 - (1) Do not touch the terminals with any conductive material.
 - (2) Avoid storing battery cartridge in a container with other metal objects such as nails, coins, etc.
 - (3) Do not expose battery cartridge to water or rain.

A battery short can cause a large current flow, overheating, possible burns and even a breakdown.

6. Do not store the tool and battery cartridge in locations where the temperature may reach or exceed 50 ° C (122 ° F).
7. Do not incinerate the battery cartridge even if it is severely damaged or is completely worn out. The battery cartridge can explode in a fire.
8. Be careful not to drop or strike battery.
9. Do not use a damaged battery.

SAVE THESE INSTRUCTIONS.

Tips for maintaining maximum battery life

1. Charge the battery cartridge before completely discharged.
Always stop tool operation and charge the battery cartridge when you notice less tool power.
2. Never recharge a fully charged battery cartridge.
Overcharging shortens the battery service life.
3. Charge the battery cartridge with room temperature at 10 ° C - 40 ° C (50 ° F - 104 ° F).
Let a hot battery cartridge cool down before charging it.

FUNCTIONAL DESCRIPTION

⚠CAUTION:

- Always be sure that the tool is switched off and the battery cartridge is removed before adjusting or checking function on the tool.

Installing or removing battery cartridge

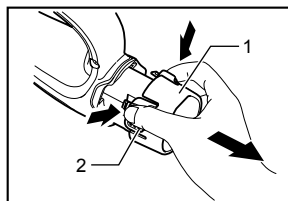

013675

1. Battery cartridge
2. Buttons

⚠CAUTION:

- Always switch off the tool before installing or removing of the battery cartridge.
- **Hold the tool and the battery cartridge firmly when installing or removing battery cartridge.** Failure to hold the tool and the battery cartridge firmly may cause them to slip off your hands and result in damage to the tool and battery cartridge and a personal injury.

To remove the battery cartridge, withdraw it from the tool while pressing the buttons on both sides of the cartridge.

To install the battery cartridge, hold it so that the battery cartridge front shape fits to that of the battery installment opening and slip it into place. Insert it all the way until it locks in place with a little click.

⚠CAUTION:

- Always insert the battery cartridge all the way until it locks in place. If not, it may accidentally fall out of the tool, causing injury to you or someone around you.
- Do not install the battery cartridge forcibly. If the cartridge does not slide in easily, it is not being inserted correctly.

Battery protection system

The tool is equipped with a battery protection system. This system automatically cuts off power to the motor to extend battery life.

The tool will automatically stop during operation if the tool and/or battery are placed under one of the following conditions:

- **Overloaded:**
The tool is operated in a manner that causes it to draw an abnormally high current. In this situation, release the switch trigger on the tool and stop the application that caused the tool to become overloaded. Then pull the switch trigger again to restart.
- **Low battery voltage:**
The remaining battery capacity is too low and the tool will not operate. If you pull the switch trigger, the motor runs again but stops soon. In this situation, remove and recharge the battery.

Switch action

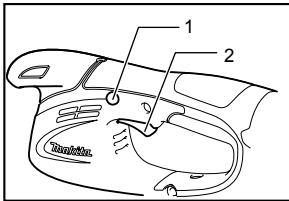

- 1. Lock-off button
- 2. Switch trigger

010868

⚠ CAUTION:

- Before inserting the battery cartridge into the tool, always check to see that the switch trigger actuates properly and returns to the "OFF" position when released.

To prevent the switch trigger from being accidentally pulled, a lock-off button is provided.

To start the tool, depress the lock-off button and pull the switch trigger. Release the switch trigger to stop. The lock-off button can be pressed from either right or left side.

Indication lamp

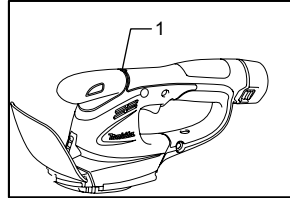

- 1. Indication lamp

010969

Running the tool allows the indication lamp to show the battery cartridge capacity status.

When the tool is also overloaded and has stopped during operation, the lamp lights up in red.

Refer to the following table for the status and action to be taken for the indication lamp.

Indication lamp	Status	Action to be taken
The lamp blinks in red.	This indicates the appropriate time to replace the battery cartridge when the battery power becomes low.	Recharge the battery cartridge as soon as possible.
The lamp lights up in red. (Note 1)	This function works when the battery power is almost used up. At this time, tool stops immediately.	Recharge the battery cartridge.
The lamp lights up in red. (Note 1)	Autostop due to overload.	Turn off the tool.

Note 1: The time at which the indication lamp lights up varies by the temperature around the work area and the battery cartridge conditions.

010970

OPERATION

Refer to the Safety Warnings before operation.

⚠ CAUTION:

- Be careful not to accidentally contact a metal fence or other hard objects while trimming. The blade will break and may cause serious injury.
- Also, be careful for the shear blade not to contact the ground.
- Overreaching with a hedge trimmer, particularly from a ladder, is extremely dangerous. Do not work from anything wobbly or infirm.

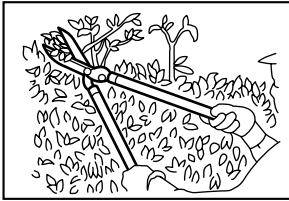

010878

Do not attempt to cut branches thicker than 10 mm diameter with this trimmer. These should first be cut with shears down to the hedge trimming level.

⚠ CAUTION:

- Do not cut off dead trees or similar hard objects. Failure to do so may damage the tool.
- Do not trim the grass or weeds while using hedge shear blade. The shear blade may entangle the grass or weeds.

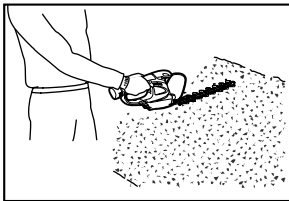

010879

Hold the trimmer with one hand, depress the lock-off button and pull the switch trigger and then move it in front of your body.

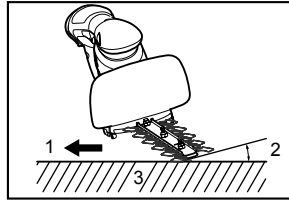

010880

As a basic operation, tilt the blades towards the trimming direction and move it calmly and slowly at the speed rate of 3 - 4 seconds per meter.

1. Trimming direction
2. Tilt the blades
3. Hedge surface to be trimmed

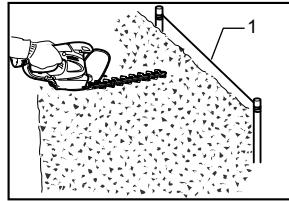

010881

To cut a hedge top evenly, it helps to tie a string at the desired hedge height and to trim along it, using it as a reference line.

1. String

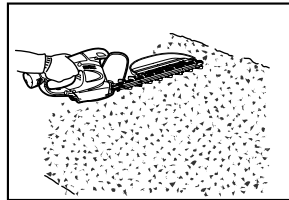

010966

Attaching the chip receiver (accessory) on the tool when trimming the hedge straight can avoid cut off leaves' being thrown away.

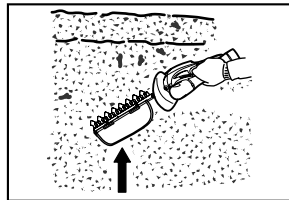

010967

To cut a hedge side evenly, it helps to cut from the bottom upwards.

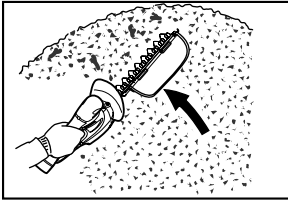

010968

Trim boxwood or rhododendron from the base toward the top for a nice appearance and good job.

Installing or removing chip receiver (accessory)

⚠CAUTION:

- Always be sure that the tool is switched off and the battery cartridge is removed before installing or removing chip receiver.

NOTE:

- When replacing the chip receiver, always wear gloves so that hands and face does not directly contact the blade. Failure to do so may cause personal injury.
- When replacing the chip receiver, always be careful not to contact the shear blades.
- The chip receiver receives cut-off leaves and alleviates collecting thrown-away leaves. This can be installed on either side of the tool.

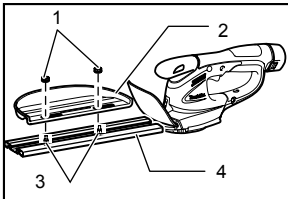

010877

Place the chip receiver on the shear blades so that its slits overlap with the screws on the shear blades and secure it using two clamping nuts.

To remove the chip receiver, loosen and remove the two clamping nuts and then take it out.

1. Clamping nuts
2. Chip receiver
3. Screws on the shear blades
4. Blade cover to be always installed before installing the chip receiver

MAINTENANCE

⚠CAUTION:

- Always be sure that the tool is switched off and the battery cartridge is removed before attempting to perform inspection or maintenance.

Cleaning the tool

Clean out the tool by wiping off dust with a dry or soap-dipped rag.

⚠CAUTION:

- Never use gasoline, benzene, thinner, alcohol or the like. Discoloration, deformation or cracks may result.

Shear blade maintenance

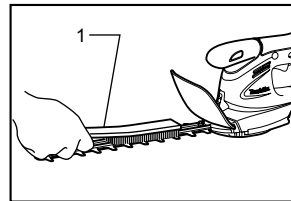

010886

Smear the blade before and once per hour during operation using machine oil or similars.

1. Brush

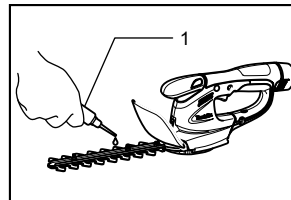

010885

After operation, remove dust from both sides of the blade with wired brush, wipe it off with a rag and then apply enough low-viscosity oil, such as machine oil etc. and spray-type lubricating oil.

1. Machine oil

⚠CAUTION:

- Do not wash the blades in water. Failure to do so may cause rust or damage on the tool.

Removing or installing hedge shear blades

⚠CAUTION:

- Before removing or installing shear blades, always be sure that the tool is switched off and the battery cartridge is removed.
- When replacing the shear blades, always wear gloves without removing blade cover so that hands and face do not directly contact the blade. Failure to do so may cause personal injury.

NOTE:

- Do not wipe off grease from the gear and crank. Failure to do so may cause damage to the tool.
- For specific way of removing and installing shear blades refer to the reverse of a package for accessory shear blades.

Removing the hedge shear blades

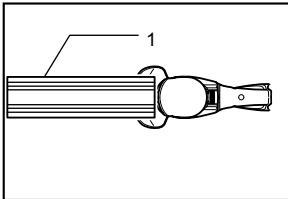

1. Blade cover

010890

⚠CAUTION:

- Install the blade cover before removing or installing the shear blades.

Reverse the tool.

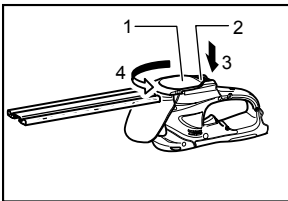

1. Undercover
2. Locking lever
3. Press
4. Turn

010891

To remove the shear blades, press the locking lever and with the locking lever pressed turn the undercover counterclockwise until the symbol \ominus on the undercover is aligned with the symbol \triangle on the locking lever.

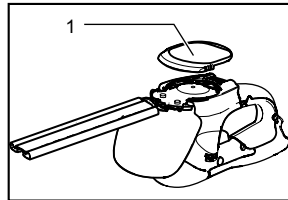

1. Undercover

010892

Take out the undercover from the tool.

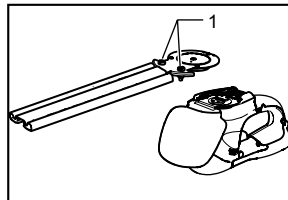

1. Screws

010893

Loosen two screws with a coin and similars and remove the shear blades.

NOTE:

- Do not remove the screws. Without removing the screws loosened, shear blades can be removed.

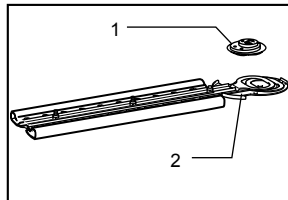

1. Crank
2. Shear blades

010894

Remove the crank from the shear blades.

NOTE:

- The crank may remain in the tool.

Installing the hedge shear blades

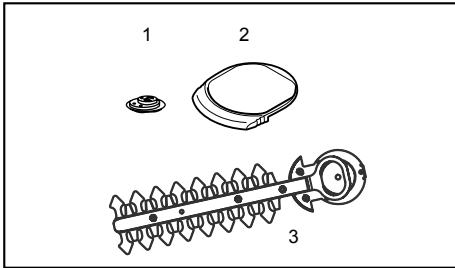

1. Crank
2. Undercover
3. Shear blades

010904

Prepare the crank, the undercover and new shear blades.

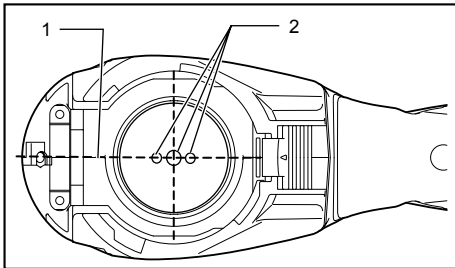

1. Basic alignment line on the tool housing
2. Pins

010905

Adjust the three detent pin position so that these three pins are aligned with the basic alignment line on the tool housing.

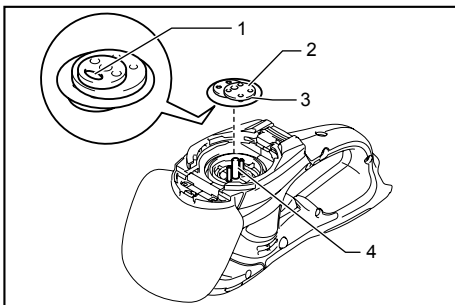

1. Recessed part of crank
2. Crank
3. Apply grease
4. Pins

015809

Fit the crank with its recessed part facing downward onto the detent pins. At this time, apply a small amount of grease to the periphery of the crank using grease that the shear blades as optional accessory are provided with or that remains inside gear housing.

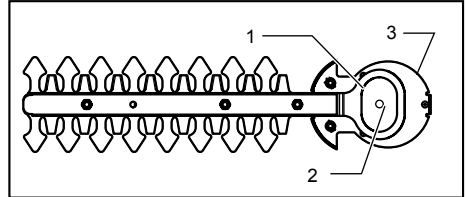

1. Oval holes that are overlapped
2. Hole in the base plate of shear blades
3. Base plate

010907

Overlap the oval hole in the upper blade with that in the lower one. Move the shear blades so that the hole in the base plate of shear blades are positioned in the center of these overlapped oval holes.

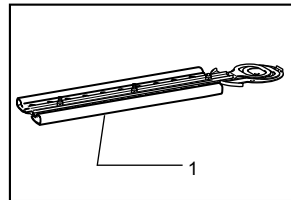

1. Blade cover

010908

Take out the blade cover from the old shear blades and fit it onto the new ones for easy handling during the replacement of blades.

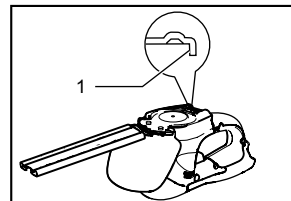

1. Bent part of the base plate of shear blades

010909

Turn the shear blades upside down and install it so that pin on the tool fit in the hole in the shear blades. Fit the bent part of the base plate of the shear blades to the groove in the tool housing. Then make sure that the base plate of the shear blades is set in place.

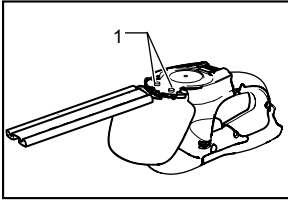

1. Screws

010910

Tighten two screws with a coin or similars firmly.

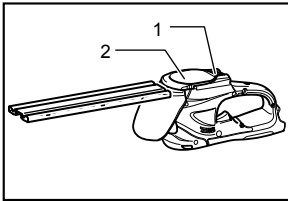

1. Locking lever
2. Undercover

010911

Place the undercover so that the symbol ♯ on the undercover is aligned with the symbol △ on the locking lever.

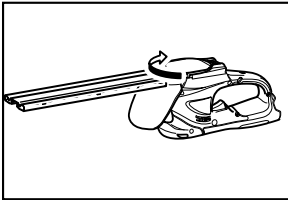

010912

Press the undercover down and with the undercover pressed down turn the undercover clockwise until the symbol ♯ on the label is aligned with the symbol △ on the locking lever (the undercover is completely locked.).

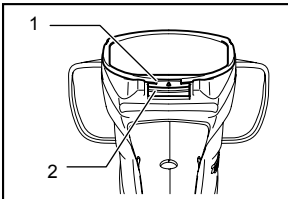

1. Groove in the undercover
2. Locking lever

010913

At this time, make sure that the locking lever fits in the groove in the undercover.

⚠CAUTION:

- Never use the tool without installing the undercover on it.

Remove the blade cover and then turn on the tool to check it for proper movement.

NOTE:

- When the shear blades does not operate properly, there is a poor fit between the blades and crank. Redo from the beginning.

Storage

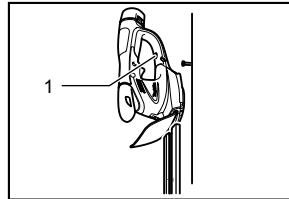

1. Hook hole

010914

The hook hole in the tool bottom is convenient for hanging the tool from a nail or screw on the wall.

Put the blade cover on the shear blades so that the blades are not exposed. Store the tool out of the reach of children carefully.

Store the tool in the place not exposed to water and rain. To maintain product SAFETY and RELIABILITY, repairs, carbon brush inspection and replacement, any other maintenance or adjustment should be performed by Makita Authorized Service Centers, always using Makita replacement parts.

OPTIONAL ACCESSORIES

⚠CAUTION:

- These accessories or attachments are recommended for use with your Makita tool specified in this manual. The use of any other accessories or attachments might present a risk of injury to persons. Only use accessory or attachment for its stated purpose.

If you need any assistance for more details regarding these accessories, ask your local Makita Service Center.

- Hedge shear blade cover
- Hedge shear blade assembly
- Chip receiver for hedge trimming
- Makita genuine battery and charger

For cordless grass shear use

This tool can be used as a grass shear by using the grass shear blade (optional accessory) and 2-way change set.

To use this tool as a grass shear, replacing the hedge shear blades with the grass shear blades is required.

For removing the hedge trimmer blades, refer to the aforementioned section titled "Removing the hedge shear blades".

For installing the grass shear blade, refer to the section below titled "Installing or removing grass shear blades".

- Grass shear blade assembly (for Grass Shear)
- 2-way change set consisting of the following three accessories

- Grass shear blade cover (for Grass Shear)
- Storage case (for blade bottom section)
- Base frame (for Grass Shear)

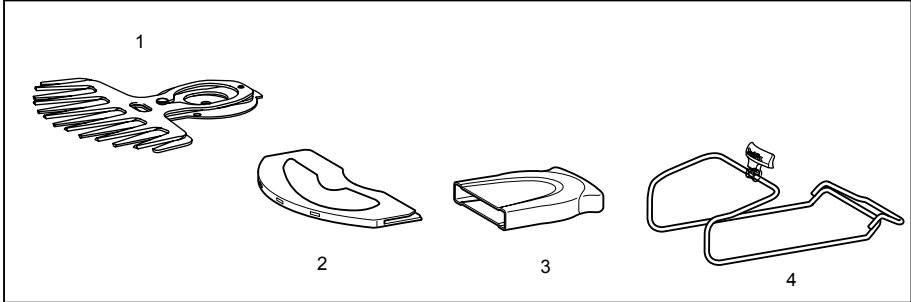

1. Grass shear blade
2. Grass shear blade cover
3. Storage case
4. Base frame

011042

- Long handle attachment (for Grass Shear)

NOTE:

- Some items in the list may be included in the tool package as standard accessories. They may differ from country to country.

ASSEMBLY

⚠CAUTION:

- Always be sure that the tool is switched off and the battery cartridge is removed before carrying out any work on the tool.

Installing or removing blade cover

⚠CAUTION:

- Be careful not to contact the shear blade when installing or removing the blade cover. Contacting the shear blade may cause personal injuries.

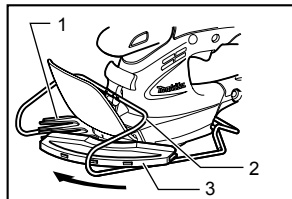

1. Shear blades
2. Base frame
3. Blade cover

010869

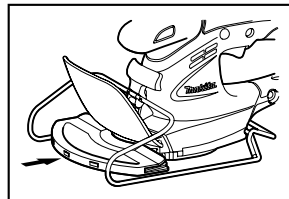

010870

Slide the blade cover from the tool's side until the shear blade completely hides itself and then push in it lightly towards the tool from the front.

To remove the blade cover, take the above installation procedure in reverse.

Installing or removing grass shear blades

⚠CAUTION:

- Always be sure that the tool is switched off and the battery cartridge is removed before installing or removing shear blades. Failure to switch off and remove the battery cartridge from the tool may result in serious injury from accidental start-up.
- When replacing the shear blade, always wear gloves without removing blade cover so that hands and face does not directly contact the blade. Failure to do so may cause personal injury.

NOTE:

- Do not wipe off grease from the gear and crank. Failure to do so may cause damage to the tool.

- For specific way of removing and installing shear blades refer to the reverse of a package for accessory shear blades.

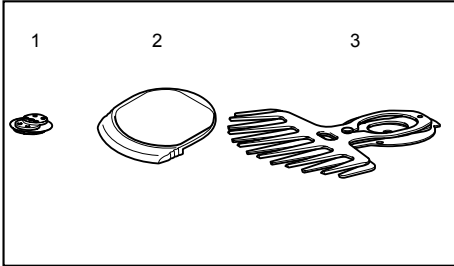

1. Crank
2. Undercover
3. Shear blades

010895

To install the grass shear blade, prepare the crank, undercover and new grass shear blade.

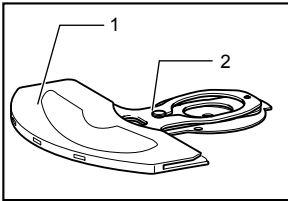

1. Blade cover
2. Shear blades

010896

Take out the blade cover from the old shear blades and fit it onto the new ones for easy handling during the replacement of blades.

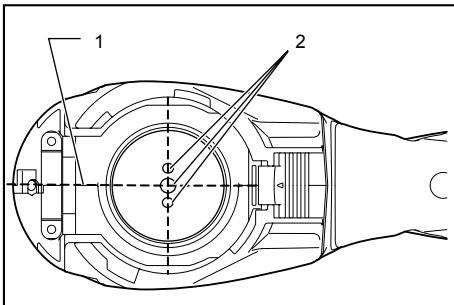

1. Basic alignment line on the tool housing
2. Pins

010897

Adjust the three detent pin position so that these pins are lined up at right angle in relation to the basic alignment line on the tool housing.

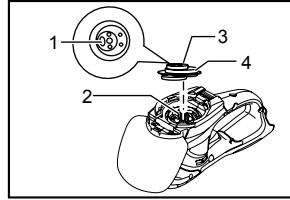

1. Recessed part of crank
2. Pins
3. Crank
4. Apply grease

010898

Fit the crank with its recessed part facing upwards onto the detent pins. At this time, apply a small amount of grease to the periphery of the crank using grease that the shear blades as optional accessory are provided with or that remains inside gear housing.

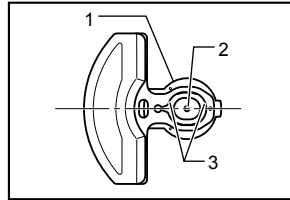

1. Base plate
2. Hole in the base plate of shear blades
3. Oval holes that are overlapped

010899

Overlap the oval hole in the upper blade with that in the lower one. Move the shear blades so that the hole in the base plate of shear blades are positioned in the center of these overlapped oval holes.

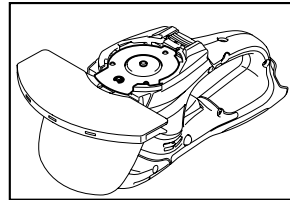

010900

Turn the shear blades upside down and install it so that the detent pins on the tool fit in the hole in the shear blades. Make sure that the shear blades are set in place securely as far as they reach the base plate.

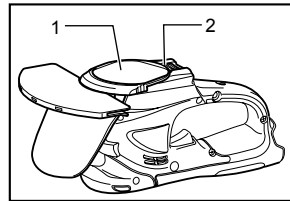

1. Undercover
2. Locking lever

010901

Place the undercover so that the symbol ♠ on the undercover is aligned with the symbol Δ on the locking lever.

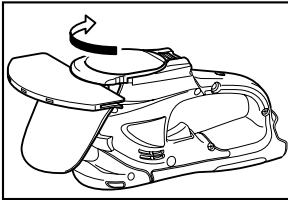

010902

Press the undercover down and with the undercover pressed down turn the undercover clockwise until the symbol ♠ on the label is aligned with the symbol Δ on the locking lever (the undercover is completely locked.).

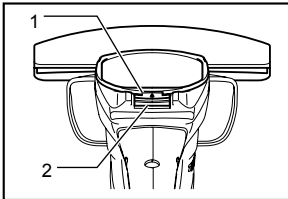

1. Groove in the undercover
2. Locking lever

010903

At this time, make sure that the locking lever fits in the groove in the undercover. Remove the blade cover and then turn on the tool to check it for proper movement.

NOTE:

- When the shear blades does not operate properly, there is a poor fit between the blades and crank. Redo from the beginning.

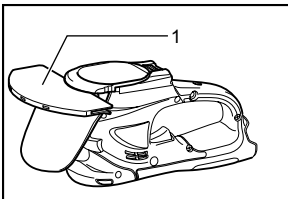

1. Blade cover

010887

Remove the base frame and place the tool upside down.

⚠ CAUTION:

- Before placing the tool upside down, be sure to remove the base frame (only for Model UM164D).

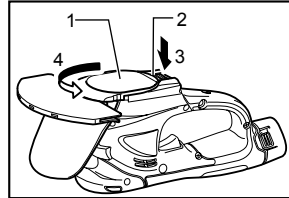

1. Undercover
2. Locking lever
3. Press
4. Turn

010888

To remove the shear blade, press the locking lever and with the locking lever pressed turn the undercover counterclockwise until the symbol ♠ on the undercover is aligned with the symbol Δ on the locking lever.

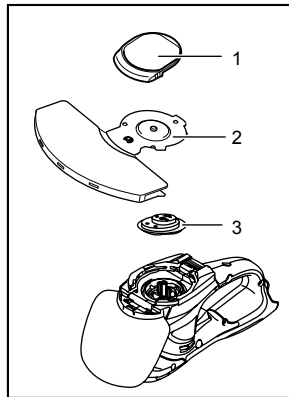

1. Undercover
2. Shear blade
3. Crank

010889

Take out the undercover, shear blade and crank in order from the tool.

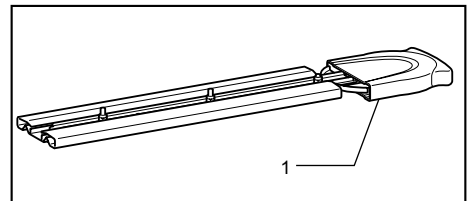

1. Storage case

011043

NOTE:

- In the 2-way usage, the removed hedge shear blade need to be sheared in the blade storage case and then stored for future use.

Installing or removing base frame

⚠CAUTION:

- Before installing or removing base frame, be sure to install the blade cover.
- When installing or removing base frame, take care that your fingers are not be pinched between the tool and base frame.

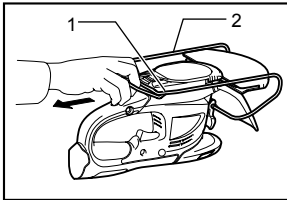

1. Groove
2. Base frame

010872

To remove the base frame, upset the tool and take it out of the groove grabbing its bottom.

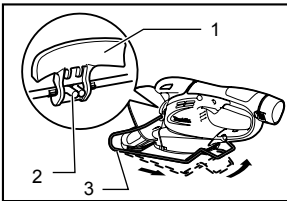

1. Change lever
2. Protrusion on base frame
3. Base frame

010873

To install the base frame, fit the protrusion of base frame near the change lever into the hole for the sheared grass height setting. With the base frame so fitted, pull the lower part of base frame and fit the other part of the base frame in the groove in the tool.

Adjusting the shearing height

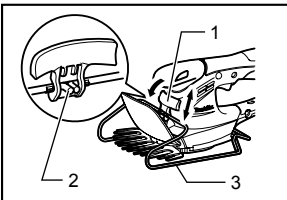

1. Change lever
2. Protrusion on base frame
3. Base frame

010871

Changing the position of holding the change lever allows three-stepped setting for sheared grass height (10 mm, 15 mm, 25 mm).

To change setting, tilt the change lever for the base frame position and with the change lever tilted move it up or down along the tool surface until the protrusion on base frame fits in one of the holes in the tool and release it.

OPERATION

⚠WARNING:

- Keep hands away from blades.

⚠CAUTION:

- Smear the blade before and once per hour during operation using machine oil or similars.
- Avoid operating the tool under the scorching sunlight as much as practicable. When operating the tool, be careful of your physical conditions.

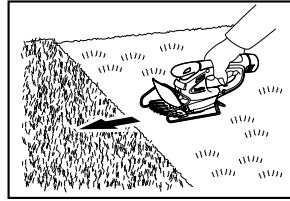

010874

Turn the tool on after adjusting the shearing height and hold it so that the foot of the tool rest on the ground. Then gently move the tool forward into the area to be cut.

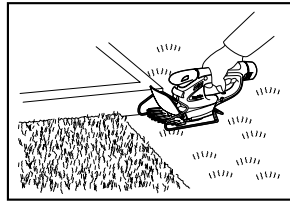

010875

When trimming around curb, fence or trees, move the tool along them. Be careful for the blade not to contact them.

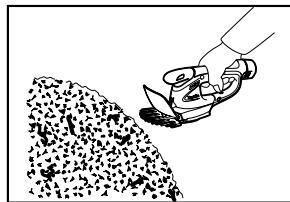

010876

When trimming sprouts or foliage of a small tree, remove the base frame from the tool and cut little by little.

Shear big branches to your desired height beforehand using branch scissors before using this tool.

⚠CAUTION:

- When trimming twigs and foliage, do not attempt to trim too much at a time. Proceed gently. Also do not attempt to cut thick branches.
- Do not let the shear blades contact the grounds during operation. The blades will be dulled, causing poor performance.
- Do not trim wet grass or foliage of small trees

MAKITA LIMITED ONE YEAR WARRANTY

Warranty Policy

Every Makita tool is thoroughly inspected and tested before leaving the factory. It is warranted to be free of defects from workmanship and materials for the period of ONE YEAR from the date of original purchase. Should any trouble develop during this one year period, return the COMPLETE tool, freight prepaid, to one of Makita's Factory or Authorized Service Centers. If inspection shows the trouble is caused by defective workmanship or material, Makita will repair (or at our option, replace) without charge.

This Warranty does not apply where:

- repairs have been made or attempted by others:
- repairs are required because of normal wear and tear:
- the tool has been abused, misused or improperly maintained:
- alterations have been made to the tool.

IN NO EVENT SHALL MAKITA BE LIABLE FOR ANY INDIRECT, INCIDENTAL OR CONSEQUENTIAL DAMAGES FROM THE SALE OR USE OF THE PRODUCT. THIS DISCLAIMER APPLIES BOTH DURING AND AFTER THE TERM OF THIS WARRANTY.

MAKITA DISCLAIMS LIABILITY FOR ANY IMPLIED WARRANTIES, INCLUDING IMPLIED WARRANTIES OF "MERCHANTABILITY" AND "FITNESS FOR A SPECIFIC PURPOSE," AFTER THE ONE YEAR TERM OF THIS WARRANTY.

This Warranty gives you specific legal rights, and you may also have other rights which vary from state to state. Some states do not allow the exclusion or limitation of incidental or consequential damages, so the above limitation or exclusion may not apply to you. Some states do not allow limitation on how long an implied warranty lasts, so the above limitation may not apply to you.

EN0006-1

SPÉCIFICATIONS

Modèle	HU01
Longueur de la lame	200 mm (7 - 7/8")
Nombre d'impacts par minute	1 250 /min
Longueur totale	460 mm (18 - 1/8")
Poids net	1,2 kg (2,7 lbs)
Tension nominale	C.C. 10,8 V /12 V maximum
Batterie standard	BL1014

- Étant donné l'évolution constante de notre programme de recherche et de développement, les spécifications contenues dans ce manuel sont sujettes à modification sans préavis.
- Les caractéristiques techniques et la batterie peuvent varier suivant les pays.
- Poids, batterie comprise, conforme à la procédure EPTA de 01/2003

END010-3

GEA006-2

Symboles

Les symboles utilisés pour l'équipement sont indiqués ci-dessous. Vous devez en avoir compris le sens avant l'utilisation.



- Faites particulièrement attention.



- Lisez le manuel d'instructions.



- Attention : des objets peuvent être projetés.



- Tenir toute autre personne éloignée.



- Les organes de coupe continuent de fonctionner une fois le moteur éteint.



- Conserver à l'abri de l'humidité.



Cd
Ni-MH
Li-ion

- Uniquement pour les pays d'Europe
Ne jetez pas les équipements électriques ou les batteries avec les déchets domestiques!

Dans le respect de la Directive Européenne 2012/19/UE sur la mise au rebut des appareils électriques et électroniques, de la directive 2006/66/CE relative aux piles et accumulateurs ainsi qu'aux déchets de piles et d'accumulateurs et de leur exécution conformément à la loi nationale, les équipements électriques dont la durée de vie est épuisée doivent être collectés séparément et renvoyés dans des installations de recyclage respectueuses de l'environnement.

ENE014-1

Utilisation

Cet outil est conçu pour tailler les haies.

Consignes de sécurité générales pour outils électriques

⚠ MISE EN GARDE Veuillez lire toutes les mises en garde de sécurité et toutes les instructions. L'ignorance des mises en garde et des instructions comporte un risque de choc électrique, d'incendie et/ou de blessure grave.

Conservez toutes les mises en garde et instructions pour référence future.

Le terme « outil électrique » qui figure dans les avertissements fait référence à un outil électrique branché sur une prise de courant (par un cordon d'alimentation) ou alimenté par batterie (sans fil).

Sécurité de la zone de travail

1. **Maintenez la zone de travail propre et bien éclairée.** Les zones de travail encombrées ou sombres ouvrent grande la porte aux accidents.
2. **N'utilisez pas les outils électriques dans les atmosphères explosives, par exemple en présence de liquides, gaz ou poussières inflammables.** Les outils électriques produisent des étincelles au contact desquelles la poussière ou les vapeurs peuvent s'enflammer.
3. **Assurez-vous qu'aucun enfant ou curieux ne s'approche pendant que vous utilisez un outil électrique.** Vous risquez de perdre la maîtrise de l'outil si votre attention est détournée.

Sécurité en matière d'électricité

4. **Les fiches d'outil électrique sont conçues pour s'adapter parfaitement aux prises de courant. Ne modifiez jamais la fiche de quelque façon que ce soit. N'utilisez aucun adaptateur de fiche sur les outils électriques**

- avec mise à la terre. En ne modifiant pas les fiches et en les insérant dans des prises de courant pour lesquelles elles ont été conçues vous réduirez les risques de choc électrique.
5. **Évitez tout contact corporel avec les surfaces mises à la terre, telles que les tuyaux, radiateurs, cuisinières et réfrigérateurs.** Le risque de choc électrique est plus élevé si votre corps se trouve mis à la terre.
 6. **N'exposez pas les outils électriques à la pluie ou à l'eau.** La présence d'eau dans un outil électrique augmente le risque de choc électrique.
 7. **Ne maltraitez pas le cordon. N'utilisez jamais le cordon pour transporter, tirer ou débrancher l'outil électrique. Maintenez le cordon à l'écart des sources de chaleur, de l'huile, des objets à bords tranchants et des pièces en mouvement.** Le risque de choc électrique est plus élevé lorsque les cordons sont endommagés ou enchevêtrés.
 8. **Lorsque vous utilisez un outil électrique à l'extérieur, utilisez un cordon prolongateur prévu à cette fin.** Les risques de choc électrique sont moindres lorsqu'un cordon conçu pour l'extérieur est utilisé.
 9. **Si vous devez utiliser un outil électrique dans un endroit humide, utilisez une source d'alimentation protégée par un disjoncteur de fuite à la terre.** L'utilisation d'un disjoncteur de fuite à la terre réduit le risque de choc électrique.
- Sécurité personnelle**
10. **Restez alerte, attentif à vos mouvements et faites preuve de bon sens lorsque vous utilisez un outil électrique. Évitez d'utiliser un outil électrique si vous êtes fatigué ou si vous avez pris une drogue, de l'alcool ou un médicament.** Un moment d'inattention pendant l'utilisation d'un outil électrique peut entraîner une grave blessure.
 11. **Portez des dispositifs de protection personnelle. Portez toujours un protecteur pour la vue.** Les risques de blessure seront moins élevés si vous utilisez des dispositifs de protection tels qu'un masque antipoussières, des chaussures à semelle antidérapante, une coiffure résistante ou une protection d'oreilles.
 12. **Évitez les démarrages accidentels. Assurez-vous que l'interrupteur soit en position d'arrêt avant de brancher l'outil à la prise électrique et/ou au bloc-piles, avant de prendre ou de transporter l'outil.** Vous ouvrez la porte aux accidents si vous transportez les outils électriques avec le doigt sur l'interrupteur ou si vous les branchez alors que l'interrupteur est en position de marche.
 13. **Retirez toute clé de réglage ou de serrage avant de mettre l'outil sous tension.** Toute clé laissée en place sur une pièce rotative de l'outil électrique peut entraîner une blessure.
 14. **Maintenez une bonne position. Assurez-vous d'une bonne prise au sol et d'une bonne position d'équilibre en tout temps.** Cela vous permettra d'avoir une meilleure maîtrise de l'outil dans les situations imprévues.
 15. **Portez des vêtements adéquats. Ne portez ni vêtements amples ni bijoux. Vous devez maintenir cheveux, vêtements et gants à l'écart des pièces en mouvement.** Les pièces en mouvement peuvent happer les vêtements amples, les bijoux et les cheveux longs.
 16. **Si des accessoires sont fournis pour raccorder un appareil d'aspiration et de collecte de la poussière, assurez-vous qu'ils sont correctement raccordés et qu'ils sont utilisés de manière adéquate.** L'utilisation d'un appareil d'aspiration permet de réduire les risques liés à la présence de poussière dans l'air.
- Utilisation et entretien des outils électriques**
17. **Ne forcez pas l'outil électrique. Utilisez l'outil électrique adéquat suivant le type de travail à effectuer.** Si vous utilisez l'outil électrique adéquat et respectez le régime pour lequel il a été conçu, il effectuera un travail de meilleure qualité et de façon plus sécuritaire.
 18. **N'utilisez pas l'outil électrique s'il n'est pas possible de mettre sa gâchette en position de marche et d'arrêt.** Un outil électrique dont l'interrupteur est défectueux représente un danger et doit être réparé.
 19. **Débranchez la fiche de la source d'alimentation et/ou retirez le bloc-piles de l'outil électrique avant d'effectuer tout réglage, de changer un accessoire ou de ranger l'outil électrique.** De telles mesures préventives réduisent les risques de démarrage accidentel de l'outil électrique.
 20. **Après l'utilisation d'un outil électrique, rangez-le hors de portée des enfants et ne laissez aucune personne l'utiliser si elle n'est pas familiarisée avec l'outil électrique ou les présentes instructions d'utilisation.** Les outils électriques représentent un danger entre les mains de personnes qui n'en connaissent pas le mode d'utilisation.
 21. **Veillez à l'entretien des outils électriques. Assurez-vous que les pièces mobiles ne sont pas désalignées ou coincées, qu'aucune pièce n'est cassée et que l'outil électrique n'a subi aucun dommage affectant son bon fonctionnement. Le cas échéant, faites**

réparer l'outil électrique avant de l'utiliser. De nombreux accidents sont causés par des outils électriques mal entretenus.

22. **Maintenez les outils tranchants bien aiguisés et propres.** Un outil tranchant dont l'entretien est effectué correctement et dont les bords sont bien aiguisés risquera moins de se coincer et sera plus facile à maîtriser.
23. **Utilisez l'outil électrique, ses accessoires, ses embouts, etc., en respectant les présentes instructions, en tenant compte des conditions de travail et du type de travail à effectuer.** L'utilisation d'un outil électrique à des fins autres que celles prévues peut entraîner une situation dangereuse.

Utilisation et entretien des outils alimentés par batterie

24. **Pour recharger, utilisez uniquement le chargeur spécifié par le fabricant.** L'utilisation d'un chargeur conçu pour un type donné de bloc-piles comporte un risque d'incendie lorsqu'il est utilisé avec un autre type de bloc-piles.
25. **N'utilisez un outil électrique qu'avec le bloc-piles conçu spécifiquement pour cet outil.** Il y a risque de blessure ou d'incendie si un autre bloc-piles est utilisé.
26. **Lorsque vous n'utilisez pas le bloc-piles, rangez-le à l'écart des objets métalliques tels que trombones, pièces de monnaie, clés, clous, vis ou autres petits objets métalliques qui risquent d'établir une connexion entre les bornes.** La mise en court-circuit des bornes de batterie peut causer des brûlures ou un incendie.
27. **Dans des conditions d'utilisation inadéquates de la batterie, il peut y avoir fuite d'électrolyte; évitez tout contact avec ce liquide. En cas de contact accidentel, rincez avec beaucoup d'eau. Si le liquide pénètre dans vos yeux, il faut aussi consulter un médecin.** L'électrolyte qui s'échappe de la batterie peut causer des irritations ou des brûlures.

Réparation

28. **Faites réparer votre outil électrique par un réparateur qualifié qui utilise des pièces de rechange identiques aux pièces d'origine.** Le maintien de la sûreté de l'outil électrique sera ainsi assuré.
29. **Suivez les instructions de lubrification et de changement des accessoires.**
30. **Maintenez les poignées de l'outil sèches, propres et exemptes d'huile ou de graisse.**

CONSIGNES DE SÉCURITÉ POUR LE TAILLE-HAIE

1. **Toutes les parties du corps doivent être tenues à l'écart de la lame. N'enlevez pas le matériau coupé et ne tenez pas le matériau à couper lorsque les lames sont en mouvement. Assurez-vous que l'interrupteur est à la position d'arrêt lorsque vous devez enlever le matériau coincé dans les lames. Les lames continuent de tourner après l'arrêt de l'appareil.** Tout moment de distraction durant l'utilisation du taille-haie peut provoquer des blessures graves.
2. **Transportez le taille-haie en le tenant par la poignée, seulement lorsque la lame est arrêtée.** En manipulant le taille-haie adéquatement, vous réduisez le risque de blessures causées par les lames.
3. **Tenez l'outil par ses surfaces de prise isolées seulement, car la lame pourrait entrer en contact avec un câblage dissimulé.** En cas de contact avec un conducteur sous tension, les pièces métalliques à découvert de l'outil pourraient conduire le courant et risqueraient de transmettre une décharge électrique à l'utilisateur.
4. **DANGER – Gardez les mains à l'écart de la lame.** Le contact avec la lame peut provoquer des blessures graves.
5. Ne pas utiliser le taille-haie sous la pluie ou dans des conditions très humides. Le moteur électrique n'est pas résistant à l'eau.
6. Il est recommandé aux personnes utilisant le taille-haie pour la première fois de demander à un utilisateur expérimenté de leur montrer comment l'utiliser.
7. Le taille-haie ne doit pas être utilisé par des enfants ou des mineurs. Les mineurs de plus de 16 ans ne sont pas soumis à cette restriction s'ils suivent une formation supervisée par un spécialiste.
8. Utilisez le taille-haie seulement si vous êtes en bonne forme physique. Si vous êtes fatigué, vous serez moins attentif. Soyez tout particulièrement prudent après une journée de travail. Manipulez délicatement et soigneusement la machine. L'utilisateur est responsable pour tout dommage causé à un tiers.
9. Ne jamais utiliser le taille-haie sous l'emprise de l'alcool, de drogues ou de médicaments.
10. Des gants de travail en cuir épais font partie de l'équipement de base du taille-haie et vous devez toujours les porter lorsque vous travaillez avec cet outil. Portez également des chaussures robustes avec des semelles anti-dérapantes.

11. Avant de commencer le travail, assurez-vous que le taille-haie est en bon état pour une utilisation en toute sécurité. Assurez-vous que les protections sont fixées correctement. Le taille-haie ne doit pas être utilisé s'il n'est pas entièrement monté.
12. Assurez-vous d'être bien stable sur vos pieds avant de commencer.
13. Tenez fermement l'outil lorsque vous l'utilisez.
14. Ne faites pas tourner inutilement l'outil à vide.
15. Éteignez immédiatement le moteur et retirez la batterie si la lame doit entrer en contact avec une clôture ou tout autre objet dur. Vérifiez si la lame est endommagée, si c'est le cas, réparez-la immédiatement.
16. Avant de contrôler la lame, s'occuper des défauts ou retirer tout matériau coincé dans la lame, éteignez toujours le taille-haie et retirez la batterie.
17. Éteignez le taille-haie et retirez la batterie avant d'effectuer tout travail de maintenance.
18. Lorsque vous transportez le taille-haie d'un endroit à l'autre, même en cours de travail, retirez toujours la batterie et placez le couvercle de lame sur les lames. Ne transportez ou ne déplacez jamais le taille-haie lorsque les lames sont en mouvement. Ne prenez jamais la lame avec les mains.
19. Nettoyez le taille-haie, et tout particulièrement la lame, après utilisation et avant de le ranger pour des périodes prolongées. Huilez légèrement la lame et mettez la protection. La protection fournie avec l'outil peut être accrochée au mur, offrant une manière pratique et sûre de ranger le taille-haie.
20. Rangez le taille-haie avec la protection, dans une pièce sèche. Placez-le hors de portée des enfants. N'entreposez jamais le taille-haie dehors.

CONSERVEZ CE MODE D'EMPLOI.

AVERTISSEMENT:

NE VOUS LAISSEZ PAS tromper (au fil d'une utilisation répétée) par un sentiment d'aisance ou de familiarité avec le produit en négligeant les consignes de sécurité qui accompagnent le produit. L'utilisation non sécuritaire ou incorrecte de cet outil comporte un risque de blessure grave.

MISES EN GARDE DE SÉCURITÉ DU TAILLE-HERBES

 **AVERTISSEMENT! IMPORTANT LIRE ATTENTIVEMENT toutes les mises en garde de sécurité et toutes les instructions AVANT UTILISATION.** Ignorer des mises en garde et des instructions vous expose à un risque de décharge électrique, d'incendie et/ou de blessure grave.

Conservez toutes les mises en garde et instructions pour référence future.

Consignes générales

1. Afin de garantir le bon fonctionnement de la machine, l'utilisateur doit lire le présent manuel d'instructions pour se familiariser avec la manipulation de l'équipement. S'ils ne sont pas suffisamment informés, les utilisateurs qui manipulent la machine de façon incorrecte représentent un danger pour eux-mêmes comme pour les autres.
2. L'équipement ne doit jamais être utilisé par les personnes ne connaissant pas les présentes instructions, les personnes (y compris les enfants) ayant des capacités physiques, sensorielles ou mentales réduites ou les personnes n'ayant pas suffisamment d'expérience et de connaissances. Il est possible que la réglementation en vigueur dans votre région impose des restrictions quant à l'âge de l'utilisateur.
3. Utilisez l'équipement avec le maximum de soin et d'attention.
4. Utilisez l'équipement seulement si vous êtes en bonne forme physique. Manipulez délicatement et soigneusement la machine. Faites preuve de bon sens et rappelez-vous que l'utilisateur est responsable des accidents ou des dangers auxquels il expose les autres personnes ou leurs biens.
5. Ne jamais utiliser la machine alors que des personnes, en particulier des enfants, ou des animaux se trouvent à proximité.
6. N'utilisez jamais l'équipement après avoir consommé de l'alcool ou de la drogue, ou encore si vous vous sentez fatigué ou malade.
7. Éteignez le moteur immédiatement si l'équipement présente un problème ou une anomalie.
8. Éteignez l'équipement et retirez la batterie lorsque vous arrêtez le travail et lorsque vous laissez l'équipement sans surveillance. Rangez-le dans un endroit sûr pour éviter tout danger pour les personnes ou les dommages à l'appareil.

9. Ne forcez pas l'équipement. L'outil fonctionnera mieux et en présentant moins de risque de blessure si vous respectez la vitesse de travail pour laquelle il a été conçu.
10. Restez en bonne position d'équilibre. Maintenez en permanence un équilibre stable.

Équipement de protection personnel

1. Habillez-vous correctement. La tenue portée doit être fonctionnelle et appropriée, autrement dit elle doit être ajustée et ne pas entraver les mouvements. Ne portez jamais de bijoux ou de vêtements qui pourraient se prendre dans la machine. Si vos cheveux sont longs, recouvrez-les d'un filet de protection.
2. Portez des lunettes de protection et des chaussures robustes tout au long de votre utilisation de l'outil.

Consignes de sécurité concernant l'alimentation et la batterie

1. Évitez les environnements dangereux. N'utilisez pas l'équipement dans les endroits humides ou mouillés et ne l'exposez pas à la pluie. L'infiltration d'eau dans un appareil accroît le risque de décharge électrique.
2. Ne la rechargez qu'avec le chargeur spécifié par le fabricant. Un chargeur conçu pour un certain type de batterie risque de déclencher un incendie s'il est utilisé avec une autre batterie.
3. N'utilisez les outils électriques qu'avec leurs batteries spécifiques. Les autres batteries risqueraient de vous blesser ou de provoquer un incendie.
4. Lorsque la batterie n'est pas utilisée, tenez-la à distance des objets métalliques tels que trombones, pièces de monnaie, clés, clous, vis ou autres petits objets métalliques, conducteurs potentiels entre une borne et une autre. Un court-circuit entre les bornes de la batterie peut provoquer des brûlures ou un incendie.
5. Dans des conditions d'utilisation inadéquates de la batterie, il peut y avoir fuite d'électrolyte. En cas de contact accidentel, rincez avec beaucoup d'eau. Si du liquide entre en contact avec les yeux, consultez un médecin. Le liquide qui gicle de la batterie peut provoquer des irritations ou des brûlures.
6. Ne jetez pas la/les batterie(s) dans le feu. L'élément pourrait exploser. Vérifiez la réglementation de votre région pour savoir s'il existe des directives particulières qui s'appliquent à l'élimination des batteries.
7. N'ouvrez pas et n'endommagez pas la/les batterie(s). L'électrolyte qui s'échappe est corrosif et peut provoquer des dommages aux yeux ou à la peau. Il peut être toxique s'il est ingéré.

Démarrage de l'équipement

1. Assurez-vous qu'il n'y a pas d'enfant ou d'autre personne à proximité, et faites également attention à tout animal aux alentours de votre zone de travail. Si cette zone de sécurité n'est pas respectée, n'utilisez pas l'équipement.
2. Assurez-vous toujours que l'équipement est en bonne condition avant de l'utiliser. Vérifiez si l'outil de coupe et la gaine de protection sont sûrs et si le levier/la gâchette de l'interrupteur fonctionne librement et adéquatement. Vérifiez si les poignées sont propres et sèches, et testez le fonctionnement du commutateur marche/arrêt.
3. Vérifiez si des pièces sont endommagées avant de continuer à utiliser l'équipement. Si une gaine de protection ou toute autre pièce est endommagée, examinez-la attentivement pour vérifier si elle fonctionnera adéquatement et sera en mesure de remplir sa fonction. Vérifiez tous les éléments pouvant affecter le bon fonctionnement de l'outil : l'alignement des pièces en mouvement, l'absence de grippage ou de pièces fissurées, le montage des pièces, etc. Toute pièce endommagée (protecteur, etc.) doit être correctement réparée ou remplacée par notre centre de service après-vente agréé, à moins d'indication contraire dans le présent mode d'emploi.
4. Allumez le moteur seulement si vos mains et vos pieds se trouvent à distance de l'outil de coupe.
5. Avant de commencer, assurez-vous que l'outil de coupe n'entre en contact avec aucun objet.

Mode de fonctionnement

1. Utilisez l'équipement seulement avec un bon éclairage et dans de bonnes conditions de visibilité. En hiver, faites attention aux sols glissants et aux zones humides, à la glace et à la neige (risque de glissade). Assurez-vous toujours de votre stabilité.
2. Attention à ne pas vous blesser aux pieds et aux mains avec l'outil de coupe.
3. N'utilisez jamais l'équipement en vous tenant sur une échelle.
4. Ne réalisez jamais de coupe avec l'équipement en étant perché dans un arbre.
5. Ne travaillez pas sur des surfaces instables.
6. Retirez le sable, les pierres, les clous, etc. qui se trouvent dans la zone d'utilisation de la machine. Les corps étrangers peuvent endommager l'outil de coupe et provoquer de dangereux mouvements de recul.
7. Si l'outil de coupe heurte des pierres ou des objets durs, coupez immédiatement le moteur et inspectez l'outil de coupe.

8. Inspectez fréquemment l'outil de coupe en vue d'éventuels dommages (détection de craquelures grâce à un test de bruit de battement).
9. Avant de commencer la coupe, l'outil de coupe doit avoir atteint sa pleine vitesse de travail.
10. L'outil de coupe doit être équipé de la gaine de protection appropriée. N'utilisez jamais l'équipement si la gaine de protection est endommagée ou si elle n'est pas en place!
11. Toutes les protections et gaines fournies avec l'équipement doivent être utilisées au cours du fonctionnement.
12. Retirez toujours la batterie de l'équipement :
 - chaque fois que vous laissez l'équipement sans surveillance;
 - avant de le débloquer;
 - avant d'examiner l'équipement, de le nettoyer ou d'effectuer des travaux;
 - après avoir heurté un corps étranger;
 - chaque fois que l'équipement présente une vibration anormale.
13. Assurez-vous toujours que les orifices de ventilation ne présentent pas de débris.

Outils de coupe

1. Utilisez uniquement l'outil de coupe qui convient à la tâche que vous entreprenez.

Consignes d'entretien

1. Vous devez vérifier l'état de l'équipement, plus particulièrement de l'outil de coupe et des protections, avant de commencer à travailler.
2. Éteignez le moteur et retirez la batterie avant de réaliser tout travail d'entretien, de remplacer les outils de coupe ou de nettoyer l'équipement ou l'outil de coupe.
3. Assurez-vous qu'il n'y a pas d'attaches mal serrées ni de pièces endommagées, comme des fissures dans l'accessoire de coupe.
4. Suivez les instructions concernant le graissage et le remplacement des accessoires.
5. Lorsque vous ne l'utilisez pas, rangez l'équipement à l'intérieur, au sec et dans un endroit élevé ou verrouillé – hors de la portée des enfants. Nettoyez l'appareil et effectuez les travaux d'entretien avant le rangement.
6. N'utilisez que les pièces de rechange et les accessoires recommandés par le fabricant.
7. Procédez régulièrement à l'inspection et à l'entretien de l'équipement, particulièrement avant/après l'utilisation. Ne confiez les réparations de l'équipement qu'aux centres de service après-vente agréés.
8. Gardez les poignées de l'outil sèches, propres et sans trace d'huile ou de graisse.

CONSERVER POUR TOUTE RÉFÉRENCE ULTÉRIEURE

⚠ AVERTISSEMENT:

NE VOUS LAISSEZ PAS tromper (au fil d'une utilisation répétée) par un sentiment d'aisance ou de familiarité avec le produit en négligeant les consignes de sécurité qui accompagnent le produit. L'utilisation non sécuritaire ou incorrecte de cet outil comporte un risque de blessure grave.

USG001-2



⚠ AVERTISSEMENT:

L'utilisation de ce produit peut lever une poussière contenant des produits chimiques susceptibles d'entraîner des troubles respiratoires ou d'autres maladies. Parmi ces produits chimiques, on trouve des composants de pesticides, insecticides, engrais et herbicides. Les risques varient en fonction de la fréquence à laquelle vous utilisez l'outil. Pour réduire les risques liés à l'exposition à ces produits chimiques : travaillez dans une pièce bien ventilée et portez des dispositifs de sécurité homologués, tels que des masques antipoussières spécialement conçus pour filtrer les particules microscopiques.

USD301-1

Symboles

Les symboles utilisés pour l'outil sont indiqués ci-dessous.

	· volts
	· courant continu
n_0	· vitesse à vide
\dots / min r / min	· tours ou alternances par minute

ENC009-1

CONSIGNES DE SÉCURITÉ IMPORTANTES

POUR LA BATTERIE

1. **Avant d'utiliser la batterie, lisez toutes les instructions et précautions relatives (1) au chargeur de batterie, (2) à la batterie, et (3) à l'outil utilisant la batterie.**
2. **Ne démontez pas la batterie.**
3. **Cessez immédiatement l'utilisation si le temps de fonctionnement devient excessivement court. Il y a un risque de surchauffe, de brûlures, voire d'explosion.**

4. Si l'électrolyte pénètre dans vos yeux, rincez-les à l'eau claire et consultez immédiatement un médecin. Il y a risque de perte de la vue.
5. **Ne court-circuitez pas la batterie :**
 - (1) Ne touchez les bornes avec aucun matériau conducteur.
 - (2) Évitez de ranger la batterie dans un conteneur avec d'autres objets métalliques, par exemple des clous, des pièces de monnaie, etc.
 - (3) Évitez d'exposer la batterie à l'eau ou à la pluie.

Un court-circuit de la batterie pourrait provoquer un fort courant, une surchauffe, parfois des brûlures et même une panne.
6. Ne rangez pas l'outil ou la batterie dans des endroits où la température risque d'atteindre ou de dépasser 50 ° C (122 ° F).
7. Ne jetez pas la batterie au feu même si elle est sérieusement endommagée ou complètement épuisée. La batterie peut exploser au contact du feu.
8. Prenez garde d'échapper ou de heurter la batterie.
9. N'utilisez pas une batterie si elle est endommagée.

CONSERVEZ CE MODE D'EMPLOI.

Conseils pour obtenir la durée de service maximale de la batterie

1. Rechargez la batterie avant qu'elle ne soit complètement déchargée.
Arrêtez toujours l'outil et rechargez la batterie quand vous remarquez que la puissance de l'outil diminue.
2. Ne rechargez jamais une batterie complètement chargée.
La surcharge réduit la durée de service de la batterie.
3. Rechargez la batterie à une température ambiante comprise entre 10 ° C et 40 ° C (50 ° F - 104 ° F). Si la batterie est chaude, laissez-la refroidir avant de la recharger.

DESCRIPTION DU FONCTIONNEMENT

⚠ATTENTION:

- Assurez-vous toujours que l'outil est hors tension et que sa batterie est retirée avant de l'ajuster ou de vérifier son fonctionnement.

Installation ou retrait de la batterie

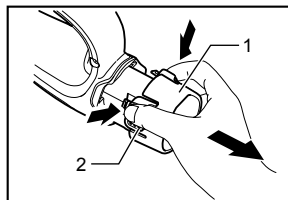

1. Batterie
2. Boutons

013676

⚠ATTENTION:

- Mettez toujours l'appareil hors tension avant d'installer ou de retirer la batterie.
- **Tenez fermement l'outil et la batterie lors de l'installation ou du retrait de cette dernière.** Sinon, l'outil et la batterie pourraient vous glisser des mains, ce qui risque d'endommager l'outil et la batterie, ou encore de provoquer des blessures.

Pour retirer la batterie, sortez-la de l'outil tout en appuyant sur les boutons des deux côtés de la batterie. Pour installer la batterie, tenez-la de sorte que la forme de sa face avant corresponde à celle de l'ouverture du logement à batterie, et glissez-la en place. Insérez-la à fond jusqu'à ce que vous entendiez un clic.

⚠ATTENTION:

- Insérez toujours la batterie jusqu'au fond, jusqu'à ce qu'elle verrouille en place. Sinon, elle risque de tomber accidentellement de l'outil, en vous blessant ou en blessant une personne se trouvant près de vous.
- Ne forcez pas sur la batterie pour l'installer. Si la batterie ne glisse pas facilement, c'est qu'elle n'est pas insérée correctement.

Système de protection de la batterie

L'outil est équipé d'un système de protection de la batterie. Ce système coupe automatiquement l'alimentation du moteur pour augmenter la durée de vie de la batterie.

L'outil s'arrête automatiquement pendant l'utilisation lorsque l'outil et/ou la batterie sont dans l'une des situations suivantes :

- En surcharge :
L'outil est utilisé d'une manière entraînant une consommation anormale de courant.
Dans cette situation, relâchez la gâchette et arrêtez l'activité qui entraîne une surcharge de l'outil. Puis appuyez de nouveau sur la gâchette pour redémarrer.
- Tension de la batterie faible :
La capacité restante de la batterie est trop faible pour que l'outil puisse fonctionner. Si vous appuyez sur la gâchette, le moteur démarre à nouveau mais s'arrête très rapidement. Dans cette situation, retirez et rechargez la batterie.

Interrupteur

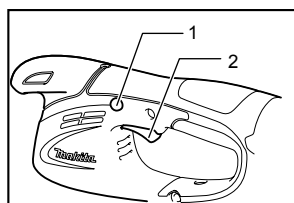

010868

1. Bouton de sécurité
2. Gâchette

⚠ATTENTION:

- Avant d'insérer la batterie dans l'outil, vérifiez toujours que la gâchette fonctionne bien et revient en position d'arrêt lorsque relâchée.
- L'outil est doté d'un bouton de sécurité pour éviter l'activation accidentelle de la gâchette.
Pour faire démarrer l'outil, enfoncez le bouton de sécurité, puis appuyez sur la gâchette. Pour arrêter l'outil, relâchez la gâchette. Il est possible d'appuyer sur le bouton de sécurité depuis le côté droit ou gauche.

Voyant lumineux

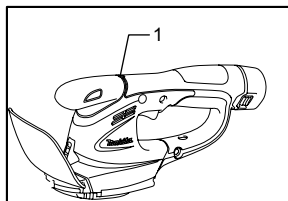

1. Voyant lumineux

010969

Une fois l'outil en marche, le témoin lumineux indique le niveau de charge de la batterie.
Lorsque l'outil est surchargé et s'est arrêté pendant son fonctionnement, le témoin lumineux s'allume en rouge. Reportez-vous au tableau suivant pour connaître les différents états et les mesures à prendre en fonction des témoins lumineux.

Voyant lumineux	État	Mesure à prendre
Le témoin lumineux clignote en rouge.	Indique le temps approprié pour remplacer la batterie lorsqu'elle devient faible.	Rechargez la batterie dès que possible.
Le témoin lumineux s'allume en rouge. (Note 1)	Cette fonction s'active également lorsque la batterie est presque complètement épuisée. L'outil s'arrête alors immédiatement.	Rechargez la batterie.
Le témoin lumineux s'allume en rouge. (Note 1)	Arrêt automatique dû à une surcharge.	Éteindre l'outil.

Note 1 : Le moment auquel le témoin lumineux s'allume varie en fonction de la température dans la zone de travail et du niveau de chargement de la batterie.

010970

UTILISATION

Reportez-vous aux Mises en garde de sécurité avant l'utilisation.

⚠ATTENTION:

- Prenez soin de ne pas heurter accidentellement une clôture de métal ou d'autres objets durs avec l'outil. La lame se briserait et risquerait de provoquer des blessures graves.
- Assurez-vous également que la lame de cisaillement n'entre pas en contact avec le sol.
- Il est extrêmement dangereux de travailler dans une position d'extension excessive avec un taille-haie, particulièrement si l'utilisateur se trouve sur une échelle. Ne travaillez pas debout sur un objet instable ou qui risque de s'effondrer.

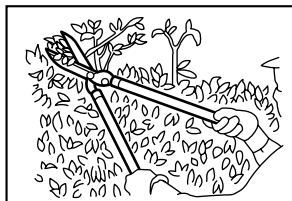

010878

N'essayez pas de couper des branches d'un diamètre supérieur à 10 mm avec ce taille-haie. Les branches de telle dimension devraient être d'abord coupées à l'aide d'un sécateur jusqu'au point devant être taillé.

⚠ATTENTION:

- N'utilisez pas l'outil pour couper des arbres morts ou d'autres objets durs du même genre. Dans le cas contraire, l'outil pourrait être endommagé.
- Ne coupez pas de la pelouse ou de l'herbe avec la lame de cisaillement pour haie. La pelouse ou les herbes pourraient se prendre dans la lame de cisaillement.

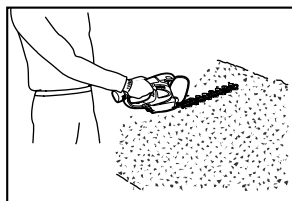

010879

Tenez le taille-haie avec une main, appuyez sur le bouton de sécurité et appuyez sur la gâchette, puis déplacez-le devant vous.

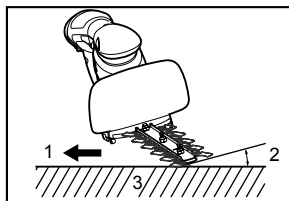

010880

L'opération de base consiste à abaisser les lames vers la direction de coupe, et à déplacer l'outil calmement et lentement, au rythme de trois ou quatre secondes par mètre.

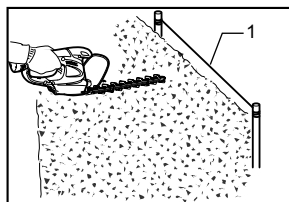

010881

Pour tailler le dessus d'une haie de façon égale, il peut être utile d'installer une ficelle à la hauteur désirée et de tailler la haie en l'utilisant comme ligne de référence.

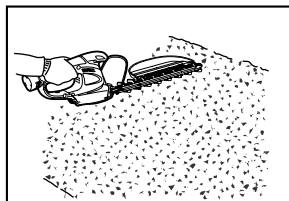

010966

Fixer le capteur de débris (accessoire) sur l'outil lorsqu'il est utilisé à l'horizontale permet d'éviter la dispersion des feuilles coupées.

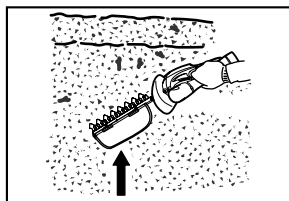

010967

Pour tailler les côtés d'une haie de façon égale, il est plus facile de travailler du bas vers le haut.

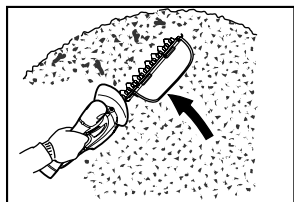

010968

Taillez les buis ou le rhododendron de la base vers le haut pour une bonne apparence et pour réaliser un travail de qualité.

Installation ou retrait du capteur de débris (accessoire)

⚠ATTENTION:

- Assurez-vous toujours que l'outil est éteint et que la batterie a été retirée avant d'installer ou de retirer le collecteur de débris.

NOTE:

- Lorsque vous remplacez le capteur de débris, portez toujours des gants pour vous assurer que vos mains et votre visage ne sont pas directement en contact avec la lame. Autrement, il y a risque de blessure.
- Lorsque vous remplacez le collecteur de débris, faites attention de ne pas toucher les lames de cisaillement.
- Le capteur de débris recueille les feuilles coupées et facilite le travail de nettoyage des feuilles dispersées. Il peut être installé d'un côté ou de l'autre de l'outil.

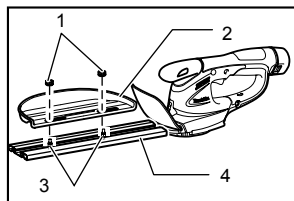

010877

Placez le collecteur de débris contre les lames de cisaillement, de sorte qu'il glisse sur les vis des lames et fixez-le à l'aide de deux écrous de serrage.

Pour retirer le collecteur de débris, dévissez et retirez les deux écrous de serrage et enlevez-le.

1. Écrous de serrage
2. Capteur de débris
3. Vis sur les lames de cisaillement
4. Protection des lames devant toujours être mise avant d'installer le collecteur de débris

ENTRETIEN

⚠ATTENTION:

- Assurez-vous toujours que l'outil est hors tension et que la batterie est retirée avant d'y effectuer tout travail d'inspection ou d'entretien.

Nettoyage de l'outil

Nettoyez l'outil en essuyant la saleté à l'aide d'un linge sec ou imbibé de savon.

⚠ATTENTION:

- N'utilisez jamais d'essence, de benzine, de solvant, d'alcool ou d'autres produits similaires. Une décoloration, une déformation, ou la formation de fissures peuvent en découler.

Entretien de la lame de cisaillement

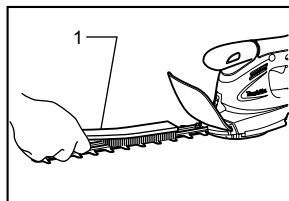

1. Brosse

010886

Graissez les lames avant l'utilisation, et une fois toutes les heures, à l'aide d'huile mouvement ou de produits similaires.

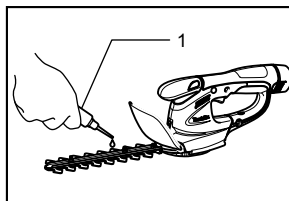

1. Huile pour la machine

010885

Après l'utilisation, enlevez la poussière des deux côtés de la lame à l'aide d'une brosse métallique, essuyez-la à l'aide d'un chiffon, puis appliquez une quantité suffisante d'un lubrifiant à faible viscosité, comme de l'huile mouvement, etc., et de l'huile lubrifiante en vaporisateur.

⚠ATTENTION:

- Ne lavez pas les lames dans l'eau. Dans le cas contraire, celles-ci pourraient rouiller ou l'outil pourrait être endommagé.

Retirer ou installer les lames de cisaillement pour haie

⚠ ATTENTION:

- Avant de retirer ou d'installer les lames de cisaillement, assurez-vous toujours que l'outil est éteint et que la batterie a été retirée.
- Lorsque vous remplacez les lames de cisaillement, portez toujours des gants et n'enlevez pas le couvercle de la lame pour vous assurer que vos mains et votre visage n'entreront pas directement en contact avec la lame. Si vous ignorez ces consignes, vous vous exposez à un risque de blessure.

NOTE:

- N'essuyez pas la graisse de l'engrenage et de la came. Dans le cas contraire, vous pourriez endommager l'outil.
- Pour connaître la manière précise de retirer et d'installer les lames de cisaillement, reportez-vous à l'arrière de l'emballage des lames de cisaillement accessoires.

Retirer les lames de cisaillement pour haie

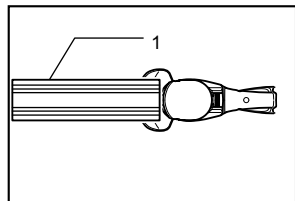

1. Couvercle de lame

010890

⚠ ATTENTION:

- Mettez la protection des lames avant de retirer ou d'installer les lames de cisaillement.

Retournez l'outil.

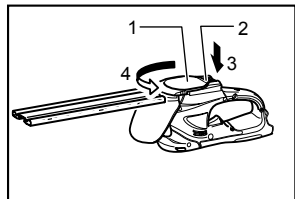

1. Cache inférieur
2. Levier de verrouillage
3. Appuyer
4. Tourner

010891

Pour retirer les lames de cisaillement, appuyez sur le bouton de verrouillage et, tout en le maintenant enfoncé, tournez le cache inférieur dans le sens inverse des aiguilles d'une montre jusqu'à ce que le symbole \ominus sur le cache soit aligné avec le symbole \triangle sur le bouton de verrouillage.

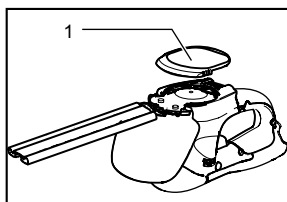

1. Cache inférieur

010892

Retirez le cache inférieur de l'outil.

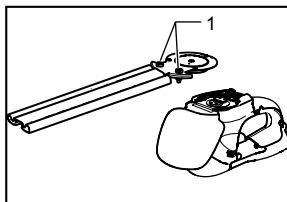

1. Vis

010893

Dévissez les deux vis avec une pièce ou quelque chose de similaire et retirez les lames de cisaillement.

NOTE:

- Ne retirez pas les vis. Vous pouvez retirer les lames de cisaillement en desserrant simplement les vis sans les enlever.

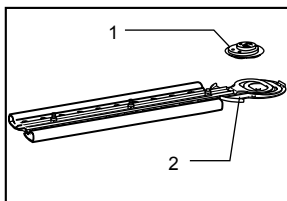

1. Came
2. Lames de cisaillement

010894

Retirez la came des lames de cisaillement.

NOTE:

- La came peut rester dans l'outil.

Installation des lames de cisaillement pour haie

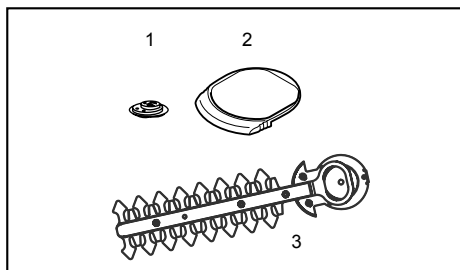

1. Came
2. Cache inférieur
3. Lames de cisaillement

010904

Préparez la came, le cache inférieur et la nouvelle lame de cisaillement.

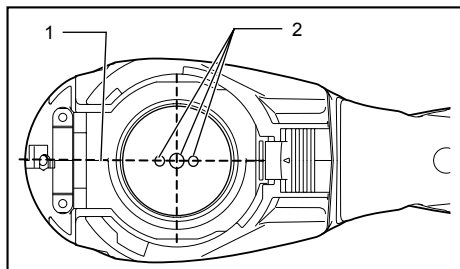

1. Ligne d'alignement de base sur le boîtier de l'outil
2. Tiges d'accouplement

010905

Réglez la position des trois goupilles de manière à ce qu'elles soient alignées avec la ligne d'alignement de base sur le boîtier de l'outil.

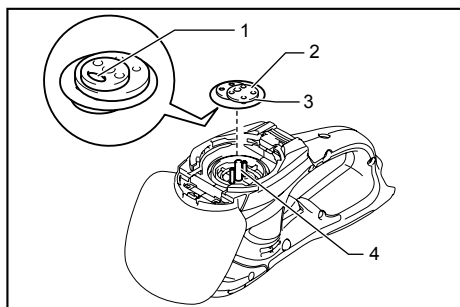

1. Partie perforée de la came
2. Came
3. Appliquer de la graisse
4. Tiges d'accouplement

015809

Placez la came sur les goupilles, partie perforée vers le bas. À ce moment, appliquez une petite quantité de graisse, fournie en option avec les lames de cisaillement ou en surplus dans l'emplacement de l'engrenage, autour de la came.

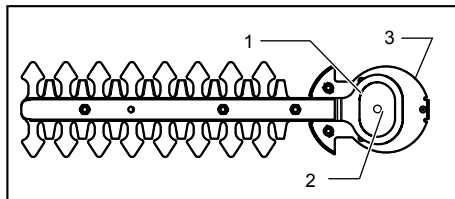

1. Trous ovales recouverts
2. Orifice dans la plaque de base des lames de cisaillement
3. Plaque de base

010907

Superposez le trou ovale de la lame supérieure avec celui de la lame inférieure. Déplacez les lames de cisaillement de manière à ce que l'orifice dans la plaque de base de celles-ci soit positionné au milieu des trous ovales recouverts.

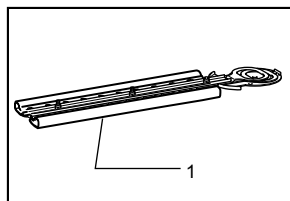

1. Couvercle de lame

010908

Enlevez le couvercle des vieilles lames de cisaillement et installez-le sur les nouvelles, pour une meilleure manipulation lors du remplacement des lames.

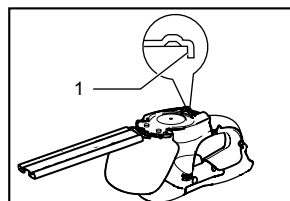

1. Partie pliée de la plaque de base des lames de cisaillement

010909

Retournez les lames de cisaillement et installez-les de manière à ce que les goupilles sur l'outil s'insèrent dans le trou dans les lames de cisaillement. Insérez la partie pliée de la plaque de base dans l'encoche dans le boîtier de l'outil. Puis assurez-vous que la plaque de base des lames de cisaillement est bien fixée en place.

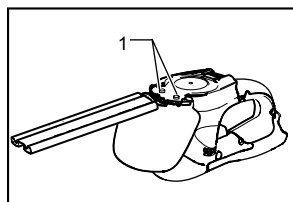

1. Vis

010910

Serrez les deux vis avec une pièce ou quelque chose de similaire.

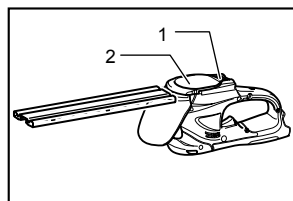

1. Levier de verrouillage
2. Cache inférieur

010911

Placez le cache inférieur de manière à ce que le symbole ♠ dessus soit aligné avec le symbole Δ sur le bouton de verrouillage.

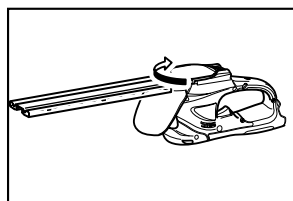

010912

Appuyez sur le cache inférieur et, tout en le maintenant enfoncé, tournez-le dans le sens des aiguilles d'une montre jusqu'à ce que le symbole ♠ sur l'étiquette soit aligné avec le symbole Δ sur le bouton de verrouillage (la cache inférieur est alors complètement verrouillé).

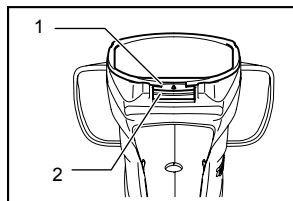

1. Encoche dans le cache inférieur
2. Levier de verrouillage

010913

À ce moment, assurez-vous que le bouton de verrouillage s'emboîte bien dans l'encoche du cache inférieur.

⚠ATTENTION:

- Ne jamais utiliser l'outil sans le cache inférieur. Enlevez le couvercle de la lame, puis mettez l'outil en marche pour en vérifier le bon fonctionnement.

NOTE:

- Si les lames de cisaillement ne fonctionnent pas adéquatement, cela indique que les lames et la came sont mal assemblées. Répétez les opérations.

Entreposage

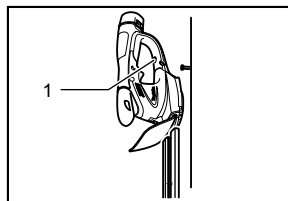

1. Trou

010914

Le trou en dessous de l'outil est utile pour le suspendre sur un clou ou une vis fixé au mur.

Placez le couvercle de lame sur les lames de cisaillement pour éviter que les lames ne soient exposées. Rangez l'outil soigneusement hors de la portée des enfants.

Rangez l'outil à l'abri de l'eau et de la pluie.

Pour assurer la **SÉCURITÉ** et la **FIABILITÉ** du produit, toute réparation, inspection ou remplacement du balai de carbone, ou tout autre ajustement ou entretien, doit être effectué par un centre de service après-vente Makita autorisé, et utiliser des pièces de rechange Makita.

ACCESSOIRES EN OPTION

⚠ATTENTION:

- Ces accessoires ou pièces complémentaires sont recommandés pour l'utilisation avec l'outil Makita spécifié dans ce mode d'emploi. L'utilisation de tout autre accessoire ou pièce complémentaire peut comporter un risque de blessure. N'utilisez les accessoires ou pièces qu'aux fins auxquelles ils ont été conçus.

Si vous désirez obtenir plus de détails concernant ces accessoires, veuillez contacter le centre de service après-vente Makita le plus près.

- Protection pour la lame de cisaillement pour haie
- Montage de la lame de cisaillement pour haie
- Collecteur de débris pour le taillage de haie
- Chargeur et batterie authentiques Makita

Pour une utilisation comme taille-herbes

Cet outil peut être utilisé comme taille-herbes en utilisant la lame de cisaillement pour herbes (accessoire en option) et un kit de changement 2-sens.

Pour utiliser cet outil comme taille-herbes, il est nécessaire de remplacer les lames de cisaillement pour haie par des lames de cisaillement pour herbes.

Pour retirer les lames de cisaillement pour haie, reportez-vous à la section « Retirez les lames de cisaillement pour haie » mentionnée ci-dessus.

Pour installer les lames de cisaillement pour herbes, reportez-vous à la section plus bas nommée « Installer ou retirer les lames de cisaillement pour herbes ».

- Montage de la lame de cisaillement pour herbes (pour taille-herbes)
- Kit de changement 2-sens composé des trois accessoires suivants
- Protection de la lame de cisaillement pour herbes (pour taille-herbes)
- Étui de stockage (pour la partie inférieure de la lame)
- Cadre de base (pour taille-herbes)

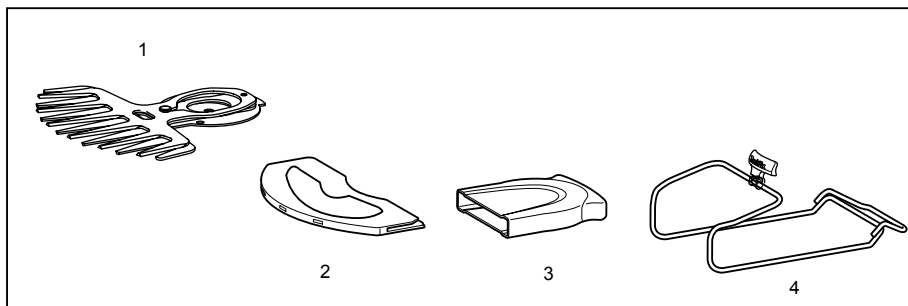

1. lame de cisaillement pour herbes
2. Protection pour la lame de cisaillement pour herbes
3. Étui de rangement
4. Cadre de base

011042

- Fixation du manche long (pour taille-herbes)

NOTE:

- Certains éléments de la liste peuvent être inclus avec l'outil comme accessoires standard. Ils peuvent varier suivant les pays.

ASSEMBLAGE

⚠ ATTENTION:

- Assurez-vous toujours que l'outil est hors tension et que sa batterie est retirée avant d'effectuer tout travail dessus.

Mettre ou retirer la protection de la lame

⚠ ATTENTION:

- Faites attention de ne pas toucher la lame de cisaillement lorsque vous mettez ou retirez la protection. Toucher la lame de cisaillement peut entraîner des blessures corporelles.

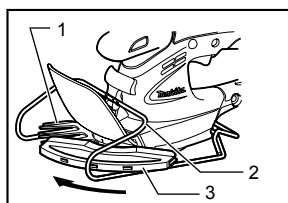

010869

1. Lames de cisaillement
2. Cadre de base
3. Couvercle de lame

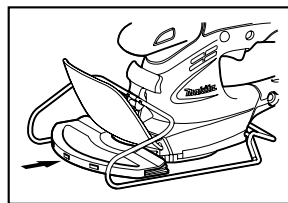

010870

Faites glisser la protection de la lame depuis le côté de l'outil jusqu'à ce que la lame de cisaillement ne soit plus visible puis poussez-la légèrement en direction de l'outil depuis l'avant.

Pour retirer la protection de la lame, effectuez la procédure ci-dessus dans l'ordre inverse.

Installer ou retirer les lames de cisaillement pour herbes

⚠ ATTENTION:

- Assurez-vous toujours que l'outil est éteint et que la batterie a été retirée avant d'installer ou de retirer les lames de cisaillement. Ne pas éteindre l'outil et en retirer la batterie peut entraîner des blessures graves suite à une mise en marche involontaire.
- Lorsque vous remplacez la lame de cisaillement, portez toujours des gants et n'enlevez pas le couvercle de la lame pour vous assurer que vos mains et votre visage ne sont pas directement en contact avec la lame. Autrement, il y a risque de blessure.

NOTE:

- N'essuyez pas la graisse de l'engrenage et de la came. Dans le cas contraire, vous pourriez endommager l'outil.
- Pour connaître la manière précise de retirer et d'installer les lames de cisaillement, reportez-vous à l'arrière de l'emballage des lames de cisaillement accessoires.

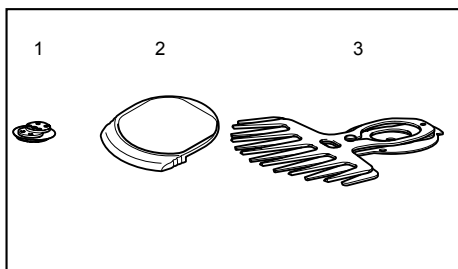

1. Came
2. Cache inférieur
3. Lames de cisaillement

010895

Pour installer la lame de cisaillement pour herbes, préparez la came, le cache inférieur et la nouvelle lame de cisaillement pour herbes.

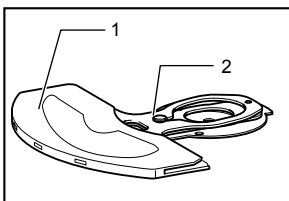

1. Couvercle de lame
2. Lames de cisaillement

010896

Enlevez le couvercle des vieilles lames de cisaillement et installez-le sur les nouvelles, pour une meilleure manipulation lors du remplacement des lames.

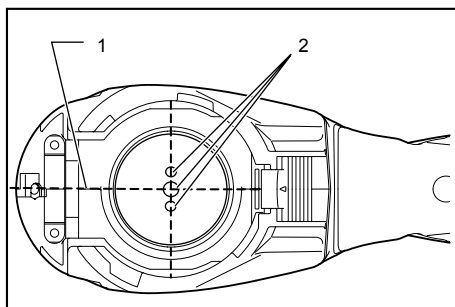

1. Ligne d'alignement de base sur le boîtier de l'outil
2. Tiges d'accouplement

010897

Réglez la position des trois goupilles de manière à ce qu'elles soient alignées dans le bon angle en fonction de la ligne d'alignement de base sur le boîtier de l'outil.

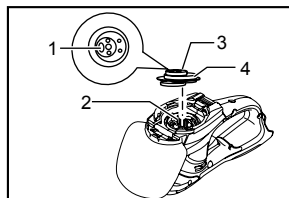

1. Partie perforée de la came
2. Tiges d'accouplement
3. Came
4. Appliquer de la graisse

010898

Placez la came sur les goupilles, partie perforée vers le haut. À ce moment, appliquez une petite quantité de graisse, fournie en option avec les lames de cisaillement ou en surplus dans l'emplacement de l'engrenage, autour de la came.

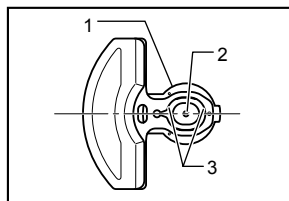

1. Plaque de base
2. Orifice dans la plaque de base des lames de cisaillement
3. Trous ovales recouverts

010899

Superposez le trou ovale de la lame supérieure avec celui de la lame inférieure. Déplacez les lames de cisaillement de manière à ce que l'orifice dans la plaque de base de celles-ci soit positionné au milieu des trous ovales recouverts.

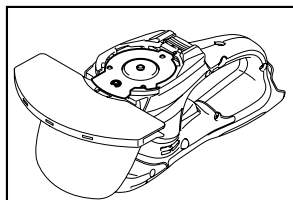

010900

Retournez les lames de cisaillement et installez-les de manière à ce que les goupilles sur l'outil s'insèrent dans le trou dans les lames de cisaillement. Assurez-vous que les lames de cisaillement soient bien fixées en place et touchent la plaque de base.

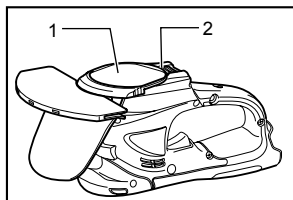

1. Cache inférieur
2. Levier de verrouillage

010901

Placez le cache inférieur de manière à ce que le symbole ♠ dessus soit aligné avec le symbole Δ sur le bouton de verrouillage.

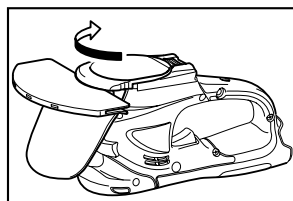

010902

Appuyez sur le cache inférieur et, tout en le maintenant enfoncé, tournez-le dans le sens des aiguilles d'une montre jusqu'à ce que le symbole ♠ sur l'étiquette soit aligné avec le symbole Δ sur le bouton de verrouillage (la cache inférieur est alors complètement verrouillé).

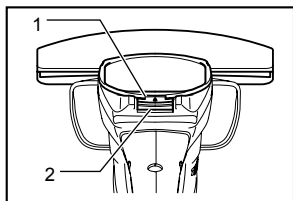

1. Encoche dans le cache inférieur
2. Levier de verrouillage

010903

À ce moment, assurez-vous que le bouton de verrouillage s'emboîte bien dans l'encoche du cache inférieur.

Enlevez le couvercle de la lame, puis mettez l'outil en marche pour en vérifier le bon fonctionnement.

NOTE:

- Si les lames de cisaillement ne fonctionnent pas adéquatement, cela indique que les lames et la came sont mal assemblées. Répétez les opérations.

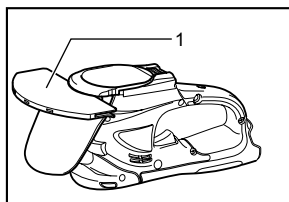

1. Couvercle de lame

010887

Retirez le cadre de base et retournez l'outil.

⚠ ATTENTION:

- Avant de retourner l'outil, assurez-vous d'avoir bien retiré le cadre de base (pour le modèle UM164D uniquement).

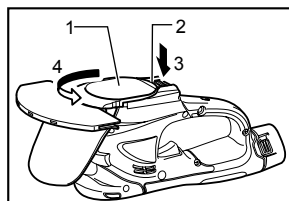

1. Cache inférieur
2. Levier de verrouillage
3. Appuyer
4. Tourner

010888

Pour retirer la lame de cisaillement, appuyez sur le bouton de verrouillage et, tout en le maintenant enfoncé, tournez le cache inférieur dans le sens inverse des aiguilles d'une montre jusqu'à ce que le symbole ♠ sur le cache soit aligné avec le symbole Δ sur le bouton de verrouillage.

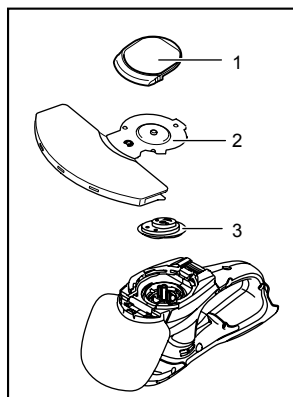

1. Cache inférieur
2. Lame de cisaillement
3. Came

010889

Retirer le cache inférieur, la lame de cisaillement et la came de l'outil dans cet ordre.

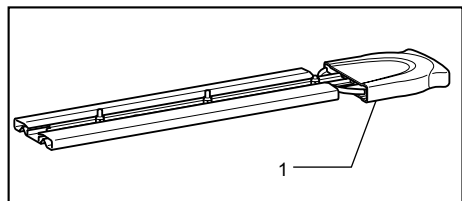

1. Étui de rangement

011043

NOTE:

- Lors de l'utilisation 2-sens, les lames de cisaillement pour haie retirées doivent être rangées dans leur l'étui et entreposées pour une prochaine utilisation.

Installer ou retirer le cadre de base

⚠ ATTENTION:

- Avant d'installer ou retirer le cadre de base, assurez-vous que la protection de la lame a bien été mise.
- Lorsque vous installez ou retirez le cadre de base, faites attention de ne pas vous pincer les doigts entre l'outil et le cadre de base.

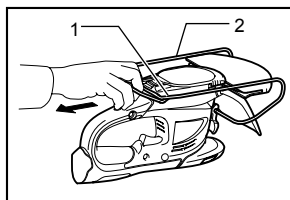

1. Rainure
2. Cadre de base

010872

Pour retirer le cadre de base, retournez l'outil et sortez-le de la rainure en saisissant son extrémité la plus proche de vous.

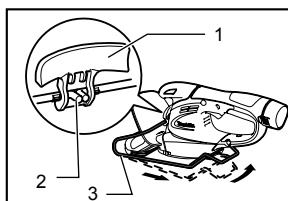

1. Levier de changement
2. Protubérance du cadre de base
3. Cadre de base

010873

Pour installer le cadre de base, insérez la protubérance de ce dernier située en dessous du levier de changement dans l'orifice utilisé pour le réglage de la hauteur du taille-herbes. Une fois le cadre de base ainsi placé, tirez sa partie inférieure et insérez son autre partie dans la rainure de l'outil.

Régler la hauteur de cisaillement

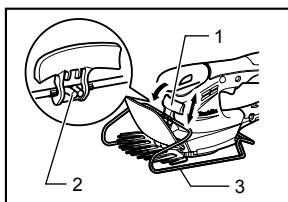

1. Levier de changement
2. Protubérance du cadre de base
3. Cadre de base

010871

Modifier la position du levier de changement offre un réglage en trois temps de la hauteur du taille-herbes (10 mm, 15 mm, 25 mm).

Pour modifier le réglage, inclinez le levier de changement de la position du cadre de base et, tandis que celui-ci est incliné, montez-le ou descendez-le le long de la surface de l'outil jusqu'à ce que la protubérance du cadre de base passe dans l'un des orifices de l'outil, puis relâchez-le.

UTILISATION

⚠ AVERTISSEMENT:

- Gardez les mains à l'écart des lames.

⚠ ATTENTION:

- Graissez les lames avant l'utilisation, et une fois toutes les heures, à l'aide d'huile mouvement ou de produits similaires.
- Évitez d'utiliser cet outil en pleine chaleur autant que possible. Lorsque vous utilisez cet outil, assurez-vous d'être en bonne forme physique.

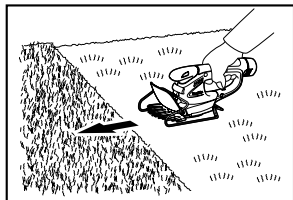

010874

Mettez l'outil en marche après avoir réglé la hauteur de cisaillement et tenez-le de manière à ce que son pied soit posé au sol. Puis avancez lentement l'outil vers la zone à couper.

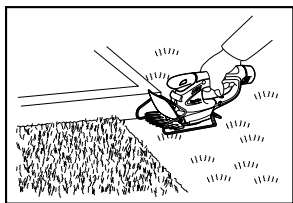

010875

Lorsque vous taillez le long d'une courbe, d'une clôture ou d'arbres, déplacez l'outil le long de ces obstacles. Faites attention à ce que la lame ne les touche pas.

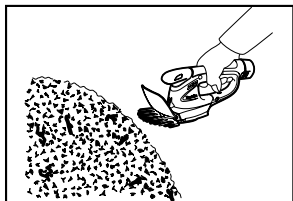

010876

Lorsque vous taillez les jeunes branches ou le feuillage d'un petit arbre, retirez le cadre de base de l'outil et coupez petit à petit.

Taillez au préalable les grosses branches à la hauteur désirée à l'aide d'un coupe branche avant d'utiliser cet outil.

⚠ ATTENTION:

- Lorsque vous taillez des brindilles et du feuillage, n'essayez pas d'en couper trop à la fois. Procédez progressivement. N'essayez pas de tailler de grosses branches.
- Ne laissez pas les lames de cisaillement toucher le sol alors que l'outil est en marche. Cela émousserait les lames, réduisant ainsi leur performance.
- Ne taillez pas de l'herbe ou le feuillage de petits arbres s'ils sont mouillés.

GARANTIE LIMITÉE D'UN AN MAKITA

Politique de garantie

Chaque outil Makita est inspecté rigoureusement et testé avant sa sortie d'usine. Nous garantissons qu'il sera exempt de défaut de fabrication et de vice de matériau pour une période d'UN AN à partir de la date de son achat initial. Si un problème quelconque devait survenir au cours de cette période d'un an, veuillez retourner l'outil COMPLET, port payé, à une usine ou à un centre de service après-vente Makita. Makita réparera l'outil gratuitement (ou le remplacera, à sa discrétion) si un défaut de fabrication ou un vice de matériau est découvert lors de l'inspection.

Cette garantie ne s'applique pas dans les cas où:

- des réparations ont été effectuées ou tentées par un tiers;
- des réparations s'imposent suite à une usure normale;
- l'outil a été malmené, mal utilisé ou mal entretenu;
- l'outil a subi des modifications.

MAKITA DÉCLINE TOUTE RESPONSABILITÉ POUR TOUT DOMMAGE ACCESSOIRE OU INDIRECT LIÉ À LA VENTE OU À L'UTILISATION DU PRODUIT. CET AVIS DE NON-RESPONSABILITÉ S'APPLIQUE À LA FOIS PENDANT ET APRÈS LA PÉRIODE COUVERTE PAR CETTE GARANTIE.

MAKITA DÉCLINE TOUTE RESPONSABILITÉ QUANT À TOUTE GARANTIE TACITE, INCLUANT LES GARANTIES TACITES DE "QUALITÉ MARCHANDE" ET "ADÉQUATION À UN USAGE PARTICULIER" APRÈS LA PÉRIODE D'UN AN COUVERTE PAR CETTE GARANTIE.

Cette garantie vous donne des droits spécifiques reconnus par la loi, et possiblement d'autres droits, qui varient d'un État à l'autre. Certains États ne permettant pas l'exclusion ou la limitation des dommages accessoires ou indirects, il se peut que la limitation ou exclusion ci-dessus ne s'applique pas à vous. Certains États ne permettant pas la limitation de la durée d'application d'une garantie tacite, il se peut que la limitation ci-dessus ne s'applique pas à vous.

EN0006-1

ESPECIFICACIONES

Modelo	HU01
Longitud de la cuchilla	200 mm (7 - 7/8")
Carreras por minuto	1 250 cpm
Longitud total	460 mm (18 - 1/8")
Peso neto	1,2 kg (2,7 lbs)
Tensión nominal	10,8 V / 12 V c.c. máx.
Cartucho de batería estándar	BL1014







- Debido a nuestro programa continuo de investigación y desarrollo, las especificaciones aquí dadas están sujetas a cambios sin previo aviso.
- Las especificaciones y el cartucho de la batería pueden variar de país a país.
- Peso de acuerdo al procedimiento de EPTA-01/2003 incluyendo el cartucho de la batería

END010-3

GEA006-2

Símbolos

A continuación se muestran los símbolos utilizados con esta herramienta. Asegúrese de que entiende su significado antes de usarla.

-  • Tenga especial cuidado y atención.
-  • Lea el manual de instrucciones.
-  • Peligro: esté atento a objetos que salgan arrojados.
-  • Mantenga alejadas a las personas de alrededor.
-  • Los instrumentos de corte continúan ejecutándose incluso tras haber apagado el motor.
-  • Evite la exposición a la humedad.
-  • Sólo para países de la UE

¡No deseche el equipo eléctrico ni el cartucho de la batería junto con los desechos domésticos!

En cumplimiento con la Directiva Europea 2012/19/EU sobre el desecho eléctrico y de equipos eléctricos, así como de la directiva 2006/66/EC sobre baterías y acumuladores, al igual que desechos de baterías y acumuladores y su implementación de acuerdo con la ley nacional, el equipo eléctrico y cartuchos de baterías que hayan llegado al final de su vida útil deberán desecharse por separado mediante su retorno a un centro de reciclaje que actúe en consideración por el medio ambiente.

ENE014-1

Uso destinado

La herramienta está diseñada para el podado de setos.

Advertencias de seguridad generales para herramientas eléctricas

⚠ ADVERTENCIA: lea todas las advertencias de seguridad e instrucciones. Si no sigue todas las advertencias e instrucciones indicadas a continuación, podrá ocasionar una descarga eléctrica, un incendio y/o lesiones graves.

Guarde todas las advertencias e instrucciones para su futura referencia.

El término "herramienta eléctrica" se refiere, en todas las advertencias que aparecen a continuación, a su herramienta eléctrica de funcionamiento con conexión a la red eléctrica (con cableado eléctrico) o herramienta eléctrica de funcionamiento a batería (inalámbrica).

Seguridad en el área de trabajo

1. **Mantenga el área de trabajo limpia y bien iluminada.** Las áreas oscuras o desordenadas son propensas a accidentes.
2. **No utilice las herramientas eléctricas en atmósferas explosivas, tal como en la presencia de líquidos, gases o polvo inflamables.** Las herramientas eléctricas crean chispas que pueden prender fuego al polvo o los humos.
3. **Mantenga a los niños y curiosos alejados mientras utiliza una herramienta eléctrica.** Las distracciones le pueden hacer perder el control.

Seguridad eléctrica

4. **Las clavijas de conexión de las herramientas eléctricas deberán encajar perfectamente en la toma de corriente. No modifique nunca la clavija de conexión de ninguna forma. No utilice ninguna clavija adaptadora con**

- herramientas eléctricas que tengan conexión a tierra (puesta a tierra).** La utilización de clavijas no modificadas y que encajen perfectamente en la toma de corriente reducirá el riesgo de que se produzca una descarga eléctrica.
5. **Evite tocar con el cuerpo superficies conectadas a tierra o puestas a tierra tales como tubos, radiadores, cocinas y refrigeradores.** Si su cuerpo es puesto a tierra o conectado a tierra existirá un mayor riesgo de que sufra una descarga eléctrica.
 6. **No exponga las herramientas eléctricas a la lluvia ni a condiciones húmedas.** La entrada de agua en una herramienta eléctrica aumentará el riesgo de que se produzca una descarga eléctrica.
 7. **No jale el cable. Nunca utilice el cable para transportar, jalar o desconectar la herramienta eléctrica.** Mantenga el cable alejado del calor, aceite, objetos cortantes o piezas móviles. Los cables dañados o atrapados aumentan el riesgo de sufrir una descarga eléctrica.
 8. **Cuando utilice una herramienta eléctrica en exteriores, utilice un cable de extensión apropiado para uso en exteriores.** La utilización de un cable apropiado para uso en exteriores reducirá el riesgo de que se produzca una descarga eléctrica.
 9. **Si no es posible evitar usar una herramienta eléctrica en condiciones húmedas, utilice un alimentador protegido con interruptor de circuito de falla en tierra (ICFT).** El uso de un ICFT reduce el riesgo de descarga eléctrica.

Seguridad personal

10. **Manténgase alerta, preste atención a lo que está haciendo y utilice su sentido común cuando opere una herramienta eléctrica. No utilice la herramienta eléctrica cuando esté cansado o bajo la influencia de drogas, alcohol o medicamentos.** Un momento de distracción mientras opera la máquina puede dar como resultado heridas personales graves.
 11. **Use equipo de protección personal. Póngase siempre protección para los ojos.** El equipo protector tal como máscara contra el polvo, zapatos de seguridad antiderrapantes, casco rígido y protección para oídos utilizado en las condiciones apropiadas reducirá las heridas personales.
 12. **Impida el encendido accidental. Asegúrese de que el interruptor esté en la posición de apagado antes de conectar a la alimentación eléctrica y/o de colocar el cartucho de la batería, así como al levantar o cargar la herramienta.** Cargar las herramientas eléctricas con su dedo en el interruptor o enchufarlas con el interruptor encendido hace que los accidentes sean propensos.
 13. **Retire cualquier llave de ajuste o llave de apriete antes de encender la herramienta.** Una llave de ajuste o llave de apriete que haya sido dejada puesta en una parte giratoria de la herramienta eléctrica podrá resultar en heridas personales.
 14. **No utilice la herramienta donde no alcance. Mantenga los pies sobre suelo firme y el equilibrio en todo momento.** Esto permite un mejor control de la herramienta eléctrica en situaciones inesperadas.
 15. **Use vestimenta apropiada. No use ropas sueltas ni joyas. Mantenga el cabello, la ropa y los guantes alejados de las piezas móviles.** Las prendas de vestir holgadas, las joyas y el cabello suelto podrían engancharse en estas piezas móviles.
 16. **Si dispone de dispositivos para la conexión de equipos de extracción y recolección de polvo, asegúrese de conectarlos y utilizarlos debidamente.** La utilización de estos dispositivos reduce los riesgos relacionados con el polvo.
- Mantenimiento y uso de la herramienta eléctrica**
17. **No fuerce la herramienta eléctrica. Utilice la herramienta eléctrica correcta para su aplicación.** La herramienta eléctrica adecuada hará un trabajo mejor a la velocidad para la que ha sido fabricada.
 18. **No utilice la herramienta eléctrica si el interruptor no la enciende y apaga.** Cualquier herramienta eléctrica que no pueda ser controlada con el interruptor es peligrosa y debe ser reemplazada.
 19. **Desconecte la clavija de la fuente de energía y/o la batería de la herramienta eléctrica antes de realizar ajustes, cambiar accesorios o guardar las herramientas eléctricas.** Dichas medidas de seguridad preventivas reducen el riesgo de que la herramienta se inicie accidentalmente.
 20. **Guarde la herramienta eléctrica que no use fuera del alcance de los niños y no permita que las personas que no están familiarizadas con ella o con las instrucciones la operen.** Las herramientas eléctricas son peligrosas en manos de personas que no saben operarlas.
 21. **Realice el mantenimiento a las herramientas eléctricas. Compruebe que no haya partes móviles desalineadas o estancadas, piezas rotas y cualquier otra condición que pueda afectar al funcionamiento de la herramienta eléctrica. Si la herramienta eléctrica está dañada, haga que se la reparen antes de utilizarla.** Muchos accidentes son ocasionados por herramientas eléctricas con un mal mantenimiento.

22. **Mantenga las herramientas de corte limpias y filosas.** Si recibe un mantenimiento adecuado y tiene los bordes afilados, es probable que la herramienta se atasque menos y sea más fácil controlarla.
23. **Utilice la herramienta eléctrica, así como accesorios, piezas, brocas, etc. de acuerdo con estas instrucciones y de la manera establecida para cada tipo de unidad en particular; tenga en cuenta las condiciones laborales y el trabajo a realizar.** Si utiliza la herramienta eléctrica para realizar operaciones distintas de las indicadas, podrá presentarse una situación peligrosa.

Uso y cuidado de la herramienta a batería

24. **Realice la recarga sólo con el cargador especificado por el fabricante.** Un cargador que es adecuado para un solo tipo de batería puede generar riesgo de incendio al ser utilizado con otra batería.
25. **Utilice las herramientas eléctricas solamente con las baterías designadas específicamente para ellas.** La utilización de cualquier otra batería puede crear un riesgo de heridas o incendio.
26. **Cuando no se esté usando el cartucho de la batería, manténgalo alejado de otros objetos metálicos, como sujetapapeles (clips), monedas, llaves, clavos, tornillos u otros objetos pequeños de metal los cuales pueden actuar creando una conexión entre las terminales de la batería.** Cerrar el circuito de las terminales de la batería puede causar quemaduras o incendios.
27. **En condiciones de mal uso, podrá escapar líquido de la batería; evite tocarlo. Si lo toca accidentalmente, enjuague con agua. Si hay contacto del líquido con los ojos, acuda por ayuda médica.** Puede que el líquido expulsado de la batería cause irritación o quemaduras.

Servicio de mantenimiento

28. **Haga que una persona calificada repare la herramienta utilizando sólo piezas de repuesto idénticas.** Esto asegura que se mantenga la seguridad de la herramienta eléctrica.
29. **Siga las instrucciones para la lubricación y cambio de accesorios.**
30. **Mantenga las agarraderas secas, limpias y sin aceite o grasa.**

ADVERTENCIAS DE SEGURIDAD PARA EL CORTASETOS

1. **Mantenga todas las partes del cuerpo alejadas de la pieza cortadora. No despeje el material cortado ni sostenga material para cortar cuando las cuchillas estén activas. Asegúrese de que el interruptor esté apagado al despejar material que se haya atascado. Los discos sigan girando por inercia después de apagar la herramienta.** Un momento de descuido mientras se opera el cortasetos puede resultar en graves lesiones personales.
2. **Cargue el cortasetos por el mango sin que la pieza cortadora esté activa.** El manejo adecuado del cortasetos reducirá el riesgo de lesiones personales ocasionados por las cuchillas.
3. **Sujete la herramienta motorizada sólo a través de las superficies de empuñadura recubiertas con aislamiento, ya que puede que haya contacto de la cuchilla con cableado oculto.** Si las piezas cortadoras hacen contacto con un cable con corriente, las piezas metálicas expuestas de la herramienta eléctrica se cargarán también de corriente y el operario puede recibir una descarga.
4. **PELIGRO - Mantenga las manos alejadas de los disco.** El contacto con el disco puede que resulte en graves lesiones personales.
5. **No use las tijeras inalámbricas mientras llueva o en entornos mojados o con mucha humedad.** El motor eléctrico no es a prueba de agua.
6. **Los usuarios primerizados deberán contar con un usuario experimentado que les enseñe cómo usar la herramienta.**
7. **Las tijeras inalámbricas no deben ser usadas por niños ni jóvenes menores de 18 años.** Puede que se haga una excepción para personas mayores de 16 años que estén bajo la estricta supervisión de un experto que los esté entrenando.
8. **Opere las tijeras inalámbricas sólo si se encuentra en buena condición física.** Si siente cansancio, su atención se verá afectada. Tengo especial atención al final de la jornada laboral. Realice todo el trabajo tranquila y cuidadosamente. El usuario es responsable de todos los daños a terceros.
9. **Nunca use las tijeras inalámbricas bajo los efectos de alcohol, drogas o medicamentos.**
10. **Los guantes de piel gruesa forman parte del equipo básico para el uso de las tijeras inalámbricas y deberán siempre usarse. También use calzado resistente con suelas antiderrapantes.**

11. Antes de iniciar el trabajo, compruebe que el cortasetos se encuentra en buenas condiciones y sea seguro de usar. Asegúrese que las piezas protectoras estén bien colocadas. Las tijeras inalámbricas no deberán usarse salvo que se encuentren totalmente armadas.
12. Asegúrese de pisar suelo firme antes de comenzar la operación.
13. Sujete la herramienta con firmeza al usarla.
14. No opere la herramienta al vacío innecesariamente.
15. Apague el motor de inmediato y quite el cartucho de la batería si la pieza cortadora llega a hacer contacto con algún cerco u otro objeto rígido. Revise si hay daños en la pieza cortadora y lleve a reparación de inmediato de ser así.
16. Antes de revisar la pieza cortadora, arreglar fallos o despejar material que se haya atascado, apague siempre el equipo y quite el cartucho de la batería.
17. Apague las tijeras inalámbricas y retire el cartucho de la batería antes de realizar cualquier operación de mantenimiento en el equipo.
18. Al mover el cortasetos a otra ubicación, incluyendo durante su operación, retire siempre el cartucho de la batería y coloque la cubierta de las cuchillas sobre éstas. Nunca cargue ni transporte las tijeras inalámbricas mientras esté la cuchilla activa. Nunca tome la pieza cortadora con las manos.
19. Limpie el cortasetos, especialmente la cuchilla tras el uso, y antes de almacenar la herramienta por extensos periodos. Lubrique ligeramente la pieza cortadora y coloque la cubierta. La cubierta incluida con el equipo permite que pueda colgarse sobre la pared, ofreciendo una forma práctica y seguro de almacenar el cortasetos.
20. Almacene las tijeras inalámbricas con la cubierta colocada en un lugar seco. Mantenga la herramienta fuera del alcance de los niños. Nunca almacene las tijeras inalámbricas en la intemperie.

GUARDE ESTAS INSTRUCCIONES.

ADVERTENCIA:

NO DEJE que la comodidad o familiaridad con el producto (a base de utilizarlo repetidamente) sustituya la estricta observancia de las normas de seguridad para dicho producto. El MAL USO o el no seguir las normas de seguridad establecidas en este manual de instrucciones puede ocasionar graves lesiones personales.

ADVERTENCIAS DE SEGURIDAD PARA LAS CIZALLAS PARA CÉSPED INALÁMBRICAS

 ¡ADVERTENCIA! ES IMPORTANTE LEER CUIDADOSAMENTE todas las advertencias de seguridad e instrucciones ANTES DEL USO. No seguir todas las advertencias e instrucciones que se presentan a continuación puede que resulte en descarga eléctrica, incendio y/o lesión grave.

Guarde todas las advertencias e instrucciones para su futura referencia.

Instrucciones generales

1. Para asegurar una operación adecuada, el usuario debe leer este manual de instrucciones para que se familiarice con el manejo del equipo. Los usuarios sin suficiente conocimiento se arriesgarán así mismos y a otras personas poniéndose en una situación de peligro debido a un manejo inadecuado.
2. Nunca permita que las personas que no estén familiarizadas con estas instrucciones, así como personas con una limitante en su capacidad física, cognitiva o mental (incluyendo niños), ni personas que no cuenten con experiencia, utilicen este equipo. La reglamentación de la localidad puede restringir la edad del operador.
3. Use el equipo con máxima precaución y atención.
4. Opere el equipo sólo si se encuentra en buena condición física. Realice todo el trabajo tranquila y cuidadosamente. Use el sentido común y tenga en cuenta que el operador o usuario es responsable de los accidentes o peligros que ocurran hacia otras personas o a su propiedad.
5. Nunca opere el equipo mientras haya personas, especialmente niños o mascotas, a su alrededor.
6. Nunca use el equipo después de haber consumido bebidas con alcohol, drogas, fármacos, o si se siente cansado o enfermo.
7. Se deberá apagar el motor de inmediato en caso de que el equipo muestre cualquier señal de problema o anomalía.
8. Apague el motor y quite el cartucho de batería al estar el equipo en reposo o al no estar su atención dedicada a éste, y colóquelo en un lugar seguro para prevenir peligros hacia otras personas y para el equipo en sí.
9. No fuerce el equipo. Con ello logrará un mejor trabajo con un menor riesgo de lesiones a una velocidad para la cual fue diseñado.

10. No exceda su alcance al operar el equipo. Mantenga los pies firmes y el equilibrio en todo momento.

Equipo de protección personal

1. Vista apropiadamente. La vestimenta a ser usada debe ser funcional y adecuada, es decir, debe quedar ajustada pero sin que estorbe. No use nada de joyería ni ropas que puedan engancharse. Utilice protector que contenga el cabello largo para mantenerlo fuera de peligro.
2. Use protección para los ojos y calzado resistente en todo momento mientras utiliza el equipo.

Seguridad en el uso de equipo eléctrico y a batería

1. Evite los entornos peligrosos. No utilice el equipo en lugares húmedos o mojados, ni lo exponga a la lluvia. El agua que entra al equipo incrementará el riesgo de descarga eléctrica.
2. Recargue sólo con el cargador especificado por el fabricante. Un cargador que sea adecuado para un tipo específico de cartucho de batería puede generar un riesgo de incendio al usarse con un cartucho de batería distinto.
3. Use las herramientas a batería sólo con sus cartuchos de batería designados. El uso de cualquier otro cartucho de batería puede generar riesgo de lesión e incendio.
4. Cuando no se esté usando el cartucho de batería, manténgalo alejado de otros objetos metálicos, como sujetapapeles (clips), monedas, llaves, clavos, tornillos u otros objetos pequeños de metal los cuales pueden actuar creando un circuito entre las terminales de la batería. Cerrar el circuito con las terminales de la batería puede causar quemaduras o incendios.
5. Puede que en condiciones abusivas haya fuga del líquido de la batería; evite tocarlo. Si lo toca accidentalmente, enjuague con agua. Si hay contacto del líquido con los ojos, acuda por atención médica. Puede que el líquido expulsado de la batería cause irritación o quemaduras.
6. No arroje la(s) batería(s) al fuego, puede que la pila produzca una explosión. Consulte con las regulaciones de la localidad para indicaciones sobre el manejo de estos desechos.
7. No abra ni mutile la(s) batería(s). El electrolito liberado es una sustancia corrosiva y puede que cause daños a la piel y los ojos. Esta sustancia puede ser tóxica si llega a ser ingerida.

Encendido del equipo

1. Asegúrese de que no haya niños ni otras personas alrededor, y también ponga atención de que no haya animales a una distancia próxima al área de trabajo. De otra manera, interrumpa la operación del equipo.
2. Antes de usar el equipo, revíselo siempre para una operación segura. Verifique la seguridad de la pieza cortadora y el protector, así como de la palanca/gatillo interruptor para un accionamiento fácil y correcto. Revise que los mangos estén limpios y secos, y pruebe el funcionamiento de encendido y apagado.
3. Revise si hay piezas dañadas antes de continuar usando el equipo. Si algún protector u otra pieza se daña, deberá revisarse cuidadosamente para confirmar que vaya a funcionar debidamente y realizar la función para la que se diseñó. Verifique la alineación de las piezas móviles, la unión de las mismas, roturas de las piezas, montura y cualquier otra condición que pueda afectar la operación. Un protector o pieza que presente algún daño deberá repararse o reemplazarse de manera apropiada en uno de nuestros centros de servicio autorizado, a menos que se indique de alguna otra forma en el manual de instrucciones.
4. Encienda el motor sólo cuando los pies y las manos se encuentren alejados de la pieza cortadora.
5. Antes de comenzar, asegúrese de que la pieza cortadora no esté haciendo contacto con ningún objeto.

Método de operación

1. Use el equipo sólo en condiciones de buena iluminación y visibilidad. Durante la época invernal, tenga especial cuidado con las áreas resbalosas y mojadas, así como con el hielo y la nieve (riesgo de resbalones). Siempre asegúrese de pisar suelo firme.
2. Ponga atención en evitar lesiones de pies y manos con la pieza cortadora.
3. Nunca se coloque sobre una escalera para activar el equipo.
4. Nunca trepe los árboles para realizar operaciones de corte con el equipo.
5. No trabaje nunca sobre superficies inestables.
6. Despeje el área quitando la arena, las piedras, los clavos, etc. que encuentre dentro del área de trabajo. Los residuos pueden dañar la pieza cortadora y causar retrocesos bruscos peligrosos.
7. En caso de que la herramienta golpee piedras u otros objetos duros, apague el motor de inmediato y haga una inspección de la pieza cortadora.

8. Inspeccione la pieza cortadora durante intervalos periódicos frecuentes para revisar si hay daños (finos agrietamientos que pueden identificarse mediante el sonido por golpeteos ligeros).
9. Tiene que dejar que el equipo alcance velocidad completa antes de comenzar a cortar.
10. La pieza cortadora está equipada con su protector correspondiente. ¡Nunca active el equipo con alguno de sus protectores dañados o sin que esté colocado en su lugar!
11. Todos los accesorios protectores suministrados deben ser utilizados durante la operación del equipo.
12. Reitre siempre el cartucho de batería del equipo:
 - cada vez que no pueda dedicar su atención a éste;
 - antes de despejar residuos;
 - antes de revisar, limpiar o dar servicio de mantenimiento al equipo;
 - después de haber pegado con algún objeto que no sea maleza;
 - cada vez que el equipo comienza a vibrar sin normalidad.
13. Asegure siempre que las rejillas de ventilación estén libres de residuos.

Piezas de corte

1. Utilice sólo la pieza de corte adecuada para el trabajo en cuestión.

Instrucciones de mantenimiento

1. La condición del equipo, en particular la de los dispositivos protectores de la pieza cortadora, debe revisarse antes de comenzar cualquier trabajo.
2. Apague el motor y quite el cartucho de batería antes de llevar a cabo operaciones de mantenimiento, reemplazo de piezas cortadoras o limpieza de éstas o del equipo.
3. Revise si hay sujetadores que estén sueltos o piezas dañadas, como grietas en la pieza cortadora.
4. Siga las instrucciones para la lubricación y el cambio de accesorios.
5. Cuando el equipo no se esté utilizando, deberá guardarse en un lugar seco, alto o cerrado con llave, fuera del alcance de los niños. Limpie y dé el mantenimiento necesario antes de guardar el equipo.
6. Use sólo los accesorios y las piezas de repuesto que se recomienden por el fabricante.
7. Inspeccione y dé servicio de mantenimiento al equipo de forma periódica, especialmente antes y después de su utilización. Lleve el equipo a reparación sólo en nuestros centros de servicio autorizado.

8. Mantenga los mangos secos, limpios, y libres de aceite y grasa.

CONSERVE ESTE DOCUMENTO PARA REFERENCIA FUTURA

⚠ADVERTENCIA:

NO DEJE que la comodidad o familiaridad con el producto (a base de utilizarlo repetidamente) sustituya la estricta observancia de las normas de seguridad para dicho producto. El MAL USO o el no seguir las normas de seguridad establecidas en este manual de instrucciones puede ocasionar graves lesiones personales.

USG001-2

⚠ADVERTENCIA:

El uso de este producto puede generar polvo que contenga sustancias químicas que pueden causar enfermedades respiratorias, entre otros males.

Algunos ejemplos de estos químicos son los compuestos que se encuentran en los pesticidas, insecticidas, fertilizantes y herbicidas.

El riesgo al que se expone variara, dependiendo de la frecuencia con la que realice este tipo de trabajo. Para reducir la exposición a estos productos químicos: trabaje en un área bien ventilada, y póngase el equipo de seguridad indicado, tal como esas mascarar contra el polvo que están especialmente diseñadas para filtrar partículas microscópicas.

USD301-1

Símbolos

A continuación se muestran los símbolos utilizados para la herramienta.

v	·	volts o voltios
—	·	corriente directa o continua
n _o	·	velocidad en vacío o sin carga
.../min	·	revoluciones o alternaciones por
r/min	·	minuto, frecuencia de rotación

ENC009-1

INSTRUCCIONES IMPORTANTES DE SEGURIDAD

PARA CARTUCHO DE BATERÍA

1. **Antes de utilizar el cartucho de batería, lea todas las instrucciones e indicaciones de precaución sobre (1) el cargador de baterías, (2) la batería, y (3) el producto con el que se utiliza la batería.**

2. No desarme el cartucho de batería.
3. Si el tiempo de operación se ha acortado en exceso, deje de operar de inmediato. Podría correrse el riesgo de sobrecalentamiento, posibles quemaduras e incluso explosión.
4. En caso de que ingresen electrolitos en sus ojos, enjuáguelos bien con agua limpia y consulte de inmediato a un médico. Podría perder la visión.
5. No cortocircuite el cartucho de batería:
 - (1) No toque las terminales con ningún material conductor.
 - (2) Evite guardar el cartucho de batería en un cajón junto con otros objetos metálicos, tales como clavos, monedas, etc.
 - (3) No exponga la batería de cartucho a la lluvia o nieve.

Un corto circuito en la batería puede causar un flujo grande de corriente, sobrecalentamiento, posibles quemaduras y aún descomposturas.

6. No guarde la herramienta ni el cartucho de batería en lugares donde la temperatura pueda alcanzar o exceder los 50 ° C (122 ° F).
7. Nunca incinere el cartucho de batería incluso en el caso de que esté dañado seriamente o ya no sirva en absoluto. El cartucho de batería puede explotar si se tira al fuego.
8. Tenga cuidado de no dejar caer ni golpear el cartucho de batería.
9. No use una batería dañada.

GUARDE ESTAS INSTRUCCIONES.

Consejos para alargar al máximo la vida útil de la batería

1. **Cargue el cartucho de batería antes de que se descargue completamente.**
Pare siempre la operación y cargue el cartucho de batería cuando note menos potencia en la herramienta.
2. **No cargue nunca un cartucho de batería que esté completamente cargado.**
La sobrecarga acortará la vida de servicio de la batería.
3. **Cargue el cartucho de batería a temperatura ambiente de 10 ° C - 40 ° C (50 ° F - 104 ° F).** Si un cartucho de batería está caliente, déjelo enfriar antes de cargarlo.

DESCRIPCIÓN DEL FUNCIONAMIENTO

⚠PRECAUCIÓN:

- Asegúrese siempre de que la herramienta esté apagada y el cartucho de batería extraído antes de realizar cualquier ajuste o comprobación en la herramienta.

Instalación o desmontaje del cartucho de batería

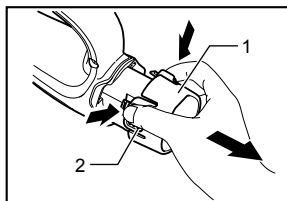

1. Cartucho de batería
2. Botones

013678

⚠PRECAUCIÓN:

- Apague siempre la herramienta antes de colocar o quitar el cartucho de batería.
- **Sujete la herramienta y el cartucho de la batería con firmeza al colocar o quitar el cartucho.** Si no se sujeta con firmeza la herramienta y el cartucho de la batería, puede ocasionar que se resbalen de sus manos resultando en daños a la herramienta y al cartucho, así como lesiones a la persona.

Para extraer el cartucho de batería, sáquelo de la herramienta mientras presiona los botones a ambos lados del cartucho.

Para colocar el cartucho de batería, sujételo de tal forma que la cara frontal del cartucho encaje en la abertura del compartimento de la batería y proceda a insertar el cartucho. Inserte por completo hasta que se fije en su lugar con un pequeño clic.

⚠PRECAUCIÓN:

- Inserte siempre el cartucho de la batería a tope hasta que se bloquee en su sitio. En caso contrario, podrá caerse accidentalmente de la herramienta y ocasionarle heridas a usted o a alguien que se encuentre cerca de usted.
- No instale el cartucho de batería a la fuerza: si el cartucho no se desliza al interior fácilmente, se debe a que no está siendo insertado correctamente.

Sistema de protección de la batería

La herramienta está equipada con un sistema de protección de la batería. Este sistema corta en forma automática el suministro de energía al motor para

prolongar la vida útil de la batería.

La herramienta se detendrá automáticamente durante el funcionamiento si la herramienta y/o la batería se someten a una de las siguientes condiciones:

- **Sobrecarga:**
La herramienta se está utilizando de una manera que causa que consuma una cantidad de corriente inusualmente alta. En este caso, libere el gatillo interruptor en la herramienta y detenga la aplicación que causó que la herramienta se sobrecargara. Luego, vuelva a jalar el gatillo interruptor para reanudar el funcionamiento.
- **Bajo voltaje de la batería:**
La capacidad restante de la batería es demasiado baja y la herramienta no funcionará. Si jala el gatillo interruptor, el motor se reactivará pero pronto se volverá a detener. En este caso, extraiga la batería y vuelva a cargarla.

Accionamiento del interruptor

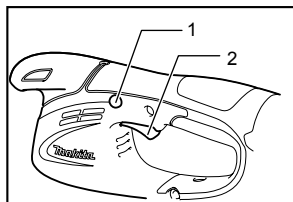

010868

1. Botón lock-off (desbloqueador)
2. Gatillo interruptor

⚠PRECAUCIÓN:

- Antes de insertar el cartucho de batería en la herramienta, compruebe siempre y cerciórese de que el gatillo interruptor se acciona debidamente y que vuelve a la posición "OFF"(apagado) cuando lo suelta.

Para evitar que el gatillo interruptor sea jalado accidentalmente, se proporciona un botón de desbloqueo. Para iniciar la herramienta, presione el botón de desbloqueo y luego jale el gatillo interruptor. Suelte el gatillo interruptor para detener la herramienta. El botón de bloqueo puede presionarse tanto del lado derecho como de lado izquierdo.

Luz indicadora

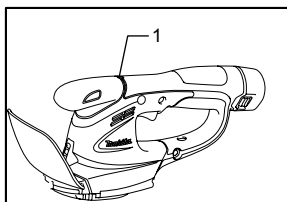

1. Luz indicadora

010969

Poner la herramienta en marcha permite que la luz indicadora muestre el estado de capacidad del cartucho de la batería.

También cuando la herramienta está sobrecargada e interrumpe la operación, la luz indicadora se enciende en rojo.

Consulte la tabla a continuación para el estado reportado por la luz indicadora y la medida que se debe tomar.

Luz indicadora	Estado	Acción a tomar
La luz indicadora parpadea en rojo.	Esta función indica en qué momento es adecuado reemplazar la batería cuando la carga disminuye.	Recargue el cartucho de batería tan pronto sea posible.
La luz indicadora se enciende en rojo. (Nota 1)	Esta función indica que la carga de la batería está prácticamente agotada. La herramienta se detiene automáticamente.	Recargue el cartucho de la batería.
La luz indicadora se enciende en rojo. (Nota 1)	Desactivación automática debido a sobrecarga.	Apague la herramienta.

Nota 1: El tiempo en que la luz indicadora se enciende varía según la temperatura alrededor del área de trabajo y de las condiciones del cartucho de batería.

010970

OPERACIÓN

Consulte las Advertencias de Seguridad antes de la operación.

⚠️PRECAUCIÓN:

- Tenga la precaución de no hacer contacto accidental con un cerco metálico o algún otro objeto duro al estar podando. La cuchilla se romperá y puede que cause graves lesiones.
- Además, tenga cuidado de que las cuchillas de cizalla no estén haciendo contacto con el suelo.
- El excederse en su alcance con la podadora de setos, particularmente desde una escalera, es extremadamente peligroso. No trabaje sobre ninguna superficie tambaleante o que carezca de firmeza.

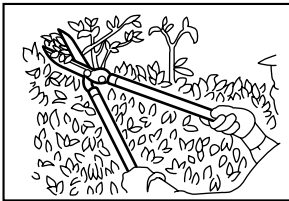

010878

Evite procurar el corte de ramas cuyo grosor sea mayor de 10 mm de diámetro con esta podadora. Estas ramas primero deberán cortarse con tijeras gruesas hasta que el diámetro quede al nivel de la podadora.

⚠️PRECAUCIÓN:

- No corte árboles muertos ni objetos similares. Ignorar esta indicación puede dañar la herramienta.
- No pade césped ni hierba mientras esté usando las cuchillas de cizalla para setos. Puede que el césped y la hierba se enreden en las cuchillas.

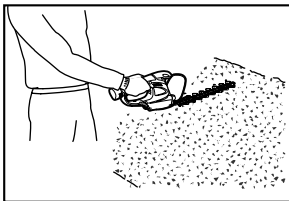

010879

Sujete la podadora con una mano, presione el botón de bloqueo y jale el gatillo para luego mover la herramienta por adelante de su cuerpo.

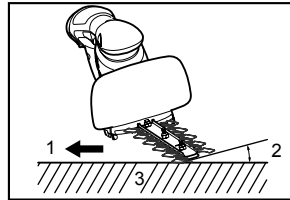

010880

Como operación básica, incline las cuchillas hacia la dirección de podado y mueva con calma y cuidadosamente a una velocidad de 3 ó 4 segundos por metro (3m/s - 4m/s).

1. Dirección de podado
2. Inclinación de las cuchillas
3. Superficie del seto a ser podada

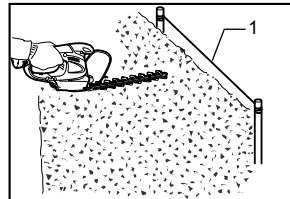

010881

Para cortar la superficie del seto, es útil atar un cordón a la altura deseada y podar sobre esta guía visual.

1. Cordón

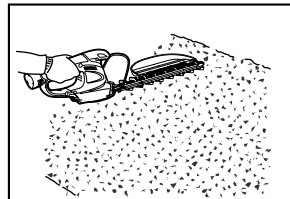

010966

La colocación del recolector de residuos (accesorio) en la herramienta al hacer el podado del seto de forma recta puede evitar que las hojas cortadas salgan proyectadas.

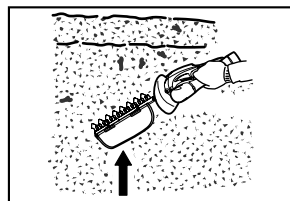

010967

Para el corte lateral del seto de forma uniforme, resulta útil cortar de abajo hacia arriba.

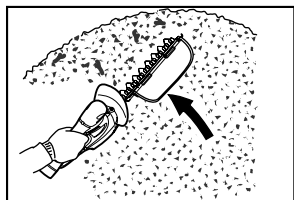

010968

Puede los setos conformados con boje o rodendo desde la base hacia arriba para conseguir una buena apariencia y acabado.

Instalación o desmontaje del recolector de residuos (accesorio)

⚠PRECAUCIÓN:

- Siempre asegúrese de que la herramienta está apagada y que el cartucho de la batería no esté puesto antes de instalar o desinstalar el recolector de residuos.

NOTA:

- Al colocar el recolector de residuos, use siempre guantes para no exponer las manos directamente a las cuchillas. No seguir esta indicación puede resultar en lesiones personales.
- Cuando reemplace el contenedor de residuos, asegúrese de que no haga contacto con las cuchillas de cizalla.
- El recolector de residuos recibe las hojas cortadas y ahorra la labor de tener que recolectarlas para su eliminación posterior. Puede instalarse en cualquier lado de la herramienta.

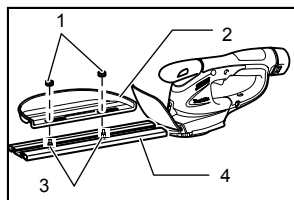

010877

Presione el recolector de residuos sobre las cuchillas de cizalla de tal forma que se deslice embonándose con los tornillos en las cuchillas de cizalla y fije usando las tuercas de fijación.

Para quitar el recolector de residuos, afloje y retire las dos tuercas de fijación, y luego sáquelo.

1. Tuercas de fijación
2. Recolector de residuos
3. Tornillos en las cuchillas de cizalla
4. Cubierta de cuchillas a ser siempre colocada antes de instalar el recolector de residuos

MANTENIMIENTO

⚠PRECAUCIÓN:

- Asegúrese siempre de que la herramienta esté apagada y el cartucho de batería extraído antes de intentar realizar una inspección o mantenimiento.

Limpieza de la unidad

Limpie la herramienta al eliminar el polvo con un paño seco o sumergido en agua con jabón.

⚠PRECAUCIÓN:

- Nunca use gasolina, bencina, diluyente (tíner), alcohol o sustancias similares. Puede que esto ocasione grietas o descoloramiento.

Mantenimiento de las cuchilla de cizalla

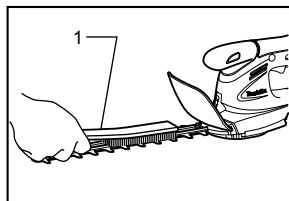

1. Cepillo

010886

Unte aceite de máquina en las cuchillas antes del uso y una vez por hora durante su operación.

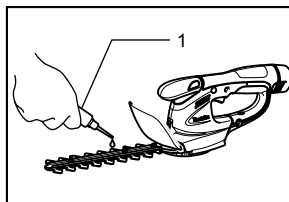

1. Aceite de maquinaria

010885

Tras la operación, elimine el polvo de ambos lados de la cuchilla con una brocha de alambre, límpiela con un trapo y luego aplique aceite de baja viscosidad, como aceite para máquina, aceite en aerosol para lubricar o similar.

⚠PRECAUCIÓN:

- No la lave las cuchillas en el agua. No seguir esta indicación puede causar oxidación o daños a la herramienta.

Extracción e instalación de las cuchillas de cizalla para setos.

⚠️ PRECAUCIÓN:

- Antes de extraer o instalar las cuchillas de cizalla, asegúrese siempre que la herramienta esté apagada y sin el cartucho de la batería.
- Al colocar las cuchillas de corte, use siempre guantes sin retirar la cubierta de las cuchillas para no exponer las manos ni el rostro directamente a las cuchillas. No seguir esta indicación puede resultar en lesiones personales.

NOTA:

- No elimine la grasa del motor ni de la manivela. Ignorar esta indicación puede dañar la herramienta.
- Para el procedimiento específico de extraer e instalar las cuchillas de cizalla, consulte el reverso del paquete del accesorio de las cuchillas de cizalla.

Extracción de las cuchillas de cizalla

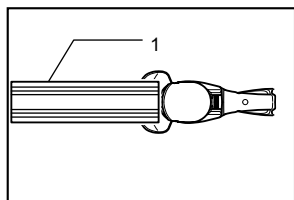

1. Cubierta protectora de las cuchillas

010890

⚠️ PRECAUCIÓN:

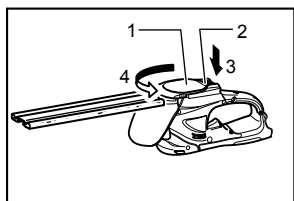

- Coloque la cubierta de las cuchillas antes de colocarlas o extraerlas.

Voltee la herramienta cabeza abajo (al revés).



1. Subcubierta
2. Palanca de bloqueo
3. Presionar
4. Girar

010891

Para quitar la cuchilla de cizalla, presione la palanca de bloqueo y mientras lo hace gire la subcubierta en dirección contraria a las agujas del reloj hasta que el símbolo  en la subcubierta quede alineado con el símbolo  en la palanca de bloqueo.

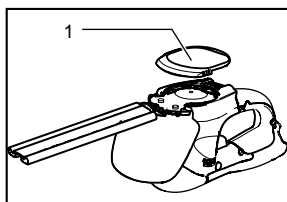

1. Subcubierta

010892

Saque la subcubierta de la herramienta.

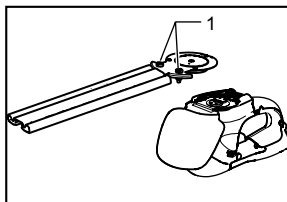

1. Tornillos

010893

Afloje los dos tornillos con una moneda u objeto similar y retire las cuchillas de cizalla.

NOTA:

- No quite los tornillos. Con los tornillos aflojados sin haberlos quitado es posible retirar las cuchillas.

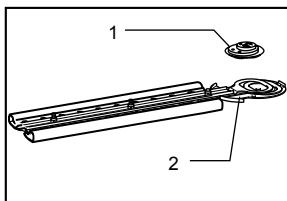

1. Manivela
2. Cuchillas de corte

010894

Retire la manivela de las cuchillas de cizalla.

NOTA:

- La manivela puede permanecer en la herramienta.

Instalación de las cuchillas de cizalla para setos

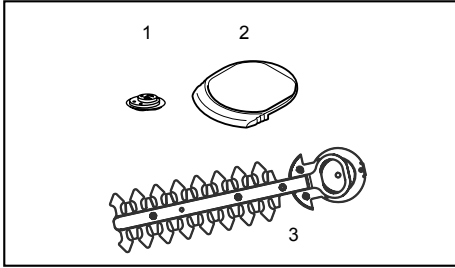

1. Manivela
2. Subcubierta
3. Cuchillas de corte

010904

Prepare la manivela, la subcubierta y las cuchillas nuevas de cizalla para setos.

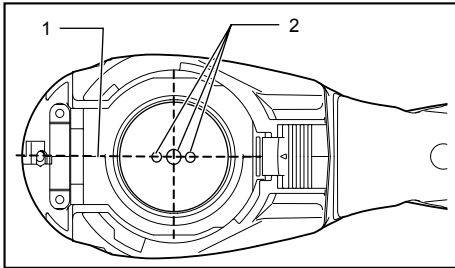

1. Línea de alineación básica en la carcasa de la herramienta
2. Clavijas

010905

Ajuste la posición del trinquete de tres clavijas de tal forma que éstas queden alineadas con la línea de alineación básica en la carcasa de la herramienta.

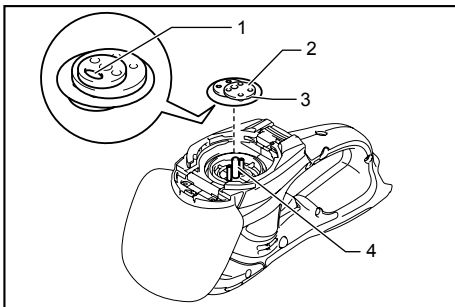

1. Parte acanalada de la manivela
2. Manivela
3. Aplique grasa
4. Clavijas

015809

Encaje la manivela en las clavijas del trinquete con la parte acanalada orientada hacia abajo. En este momento, aplique un poco de lubricación a la circunferencia de la manivela con la grasa que viene incluida al adquirir cuchillas de cizalla como un accesorio opcional o con la grasa que haya dentro de la carcasa.

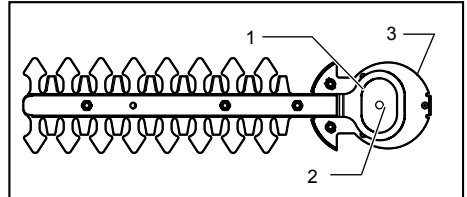

1. Orificios ovalados que se empalman
2. Orificio en la placa de la base para las cuchillas de cizalla
3. Placa base

010907

Empalme el orificio ovalado en la cuchilla superior con el orificio de la cuchilla inferior. Mueva las cuchillas de tal forma que el orificio en la placa de la base de las cuchillas de cizalla se empalme con los orificios ovalados.

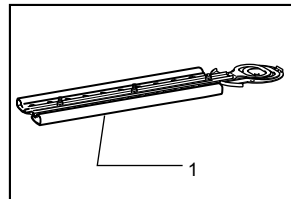

1. Cubierta protectora de las cuchillas

010908

Retire la cubierta de la cuchilla de las cuchillas viejas y colóquela en las nuevas para un fácil manejo durante el reemplazo de las cuchillas.

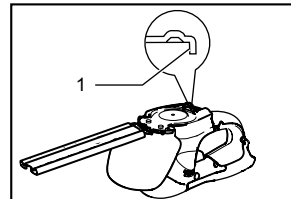

1. Parte plegada de la placa de la base de las cuchillas de cizalla

010909

Voltee las cuchillas de cizalla cabeza abajo y colóquelas de tal forma que la clavija en la herramienta encaje en el orificio de las cuchillas. Encaje la sección plegada de la placa de la base de las cuchillas de cizalla con la ranura en la carcasa de la herramienta. Luego asegúrese de que la placa de la base de las cuchillas de cizalla quede en su lugar.

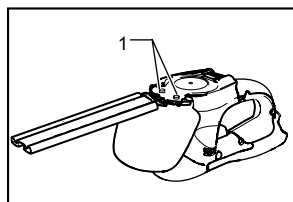

1. Tornillos

010910

Apriete los dos tornillos con alguna moneda o similar con firmeza.

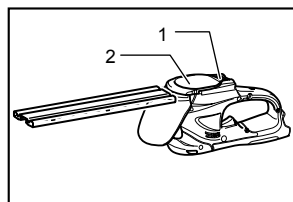

1. Palanca de bloqueo
2. Subcubierta

010911

Coloque la subcubierta de tal forma que el símbolo Δ de ésta quede alineado con el símbolo Δ de la palanca de bloqueo.

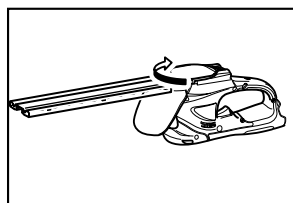

010912

Presione la subcubierta hacia abajo y mientras lo hace gírela en dirección de las agujas del reloj hasta que el símbolo Δ de la etiqueta quede alineado con el símbolo Δ de la palanca de bloqueo (la subcubierta deberá quedar totalmente fija).

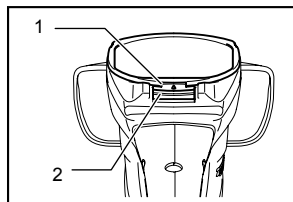

1. Ranura en la subcubierta
2. Palanca de bloqueo

010913

En este momento, asegúrese de que la palanca de bloqueo encaje con la ranura en la subcubierta.

⚠PRECAUCIÓN:

- Nunca use la herramienta sin que le haya colocado la subcubierta.

Retire la cubierta de la cuchilla y luego gire la herramienta para comprobar un movimiento adecuado.

NOTA:

- Cuando las cuchillas de cizalla no funcionan bien, hay un encaje deficiente entre las cuchillas y la manivela. Repita el procedimiento desde un comienzo en este caso.

Almacenamiento

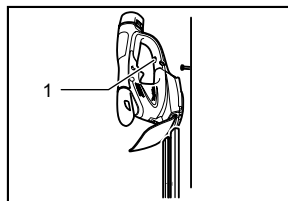

1. Orificio del gancho

010914

El orificio del gancho en el fondo de la herramienta es útil para colgar la herramienta de un clavo o tornillo insertado en la pared.

Ponga la cubierta de la cuchilla sobre las cuchillas de cizalla de tal forma que éstas no queden expuestas. Almacene la herramienta con cuidado de que quede fuera del alcance de los niños.

Almacene la herramienta en un lugar que no esté expuesto al agua ni a la lluvia.

Para mantener la **SEGURIDAD** y **FIABILIDAD** del producto, las reparaciones, la inspección y sustitución de la escobilla de carbón, y cualquier otro mantenimiento o ajuste deberán ser realizados en Centros o Servicios de fábrica Autorizados por Makita, empleando siempre piezas de repuesto de Makita.

ACCESORIOS OPCIONALES

⚠PRECAUCIÓN:

- Estos accesorios o aditamentos (incluidos o no) están recomendados para utilizar con su herramienta Makita especificada en este manual. El empleo de cualesquiera otros accesorios o acoplamientos conllevará un riesgo de sufrir heridas personales. Utilice los accesorios o acoplamientos solamente para su fin establecido.

Si necesita cualquier ayuda para más detalles en relación con estos accesorios, pregunte a su centro de servicio Makita local.

- Cubierta para las cuchillas de cizalla para setos
- Ensamble para las cuchillas de cizalla para setos
- Recolector de residuos para podado de setos
- Batería y cargador originales de Makita

Para uso de cizallas para césped inalámbrica

Esta herramienta puede usarse como cizalla para césped al usar una cuchilla de cizalla para césped (accesorio opcional) y un juego de dos modalidades de cambio.

Para usar esta herramienta como cizalla para césped, se requiere reemplazar las cuchillas de cizalla para setos con cuchillas de cizalla para césped.

Para quitar las chuchillas de cizalla para setos, refiérase a la sección correspondiente titulada "Colocación o extracción de las cuchillas de cizalla para setos".

Para colocar las chuchillas de cizalla para césped, refiérase a la sección correspondiente titulada "Colocación o extracción de las cuchillas de cizalla para el césped".

- Ensamble de cuchillas de cizalla para césped (para Cizallas para césped)
- Juego de dos modalidades de cambio que consiste de los siguientes tres accesorios
- Cubierta de cuchillas de cizalla para césped (para Cizallas para césped)
- Estuche de almacenamiento (para sección inferior de las cuchillas)
- Bastidor de la base (para Cizallas para césped)

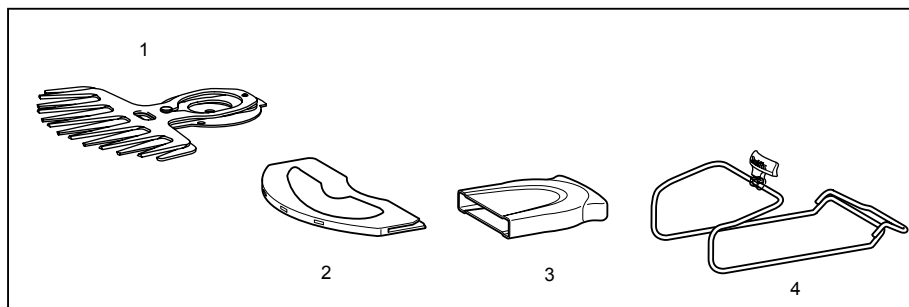

1. Cuchillas de cizalla para césped
2. Cubierta para las cuchillas de cizalla para el césped
3. Estuche de almacenamiento
4. Bastidor de la base

011042

- Aditamento de mango alargado (para Cizallas para césped)

NOTA:

- Algunos de los artículos en la lista puede que vengan junto con el paquete de la herramienta como accesorios incluidos. Puede que estos accesorios varíen de país a país.

ENSAMBLE

⚠PRECAUCIÓN:

- Asegúrese siempre de que la herramienta esté apagada y el cartucho de batería extraído antes de realizar cualquier trabajo en la misma.

Colocación o extracción de la cubierta de las cuchillas

⚠PRECAUCIÓN:

- Tenga la precaución de no hacer contacto con las cuchillas al colocar o extraer la cubierta. Puede que el contacto con las cuchillas ocasione lesiones personales.

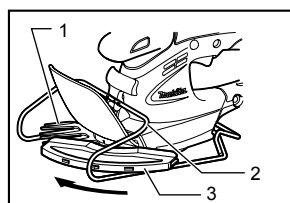

010869

1. Cuchillas de corte
2. Bastidor de la base
3. Cubierta protectora de las cuchillas

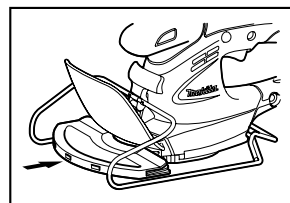

010870

Deslice la cubierta de las cuchillas por la parte interior de la herramienta hasta que las cuchillas de cizalla queden completamente ocultas y luego empuje la cubierta ligeramente sobre la herramienta desde la parte delantera.

Para retirar la cubierta de las cuchillas, realice el procedimiento previamente descrito a la inversa.

Colocación o extracción de las cuchillas de cizalla para el césped

⚠PRECAUCIÓN:

- Siempre asegúrese de que la herramienta esté apagada y que el cartucho de la batería no esté puesto antes de instalar o desinstalar la cuchillas de cizalla. No seguir esta indicación de apagar y quitar el cartucho de la batería puede que resulte en graves lesiones a la persona debido al encendido accidental.
- Al colocar la cuchilla de corte, use siempre guantes sin retirar la cubierta de las cuchillas para no exponer las manos ni el rostro directamente a las cuchillas. No seguir esta indicación puede resultar en lesiones personales.

NOTA:

- No elimine la grasa del motor ni de la manivela. Ignorar esta indicación puede dañar la herramienta.
- Para el procedimiento específico de extraer e instalar las cuchillas de cizalla, consulte el reverso del paquete del accesorio de las cuchillas de cizalla.

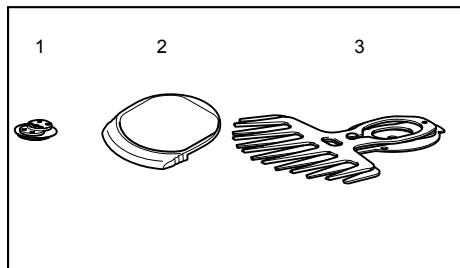

1. Manivela
2. Subcubierta
3. Cuchillas de corte

010895

Para instalar la cuchilla de cizalla para el césped, prepare la manivela, la subcubierta y la nueva cuchilla.

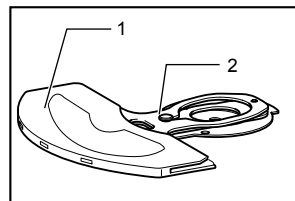

1. Cubierta protectora de las cuchillas
2. Cuchillas de corte

010896

Retire la cubierta de la cuchilla de las cuchillas viejas y colóquela en las nuevas para un fácil manejo durante el reemplazo de las cuchillas.

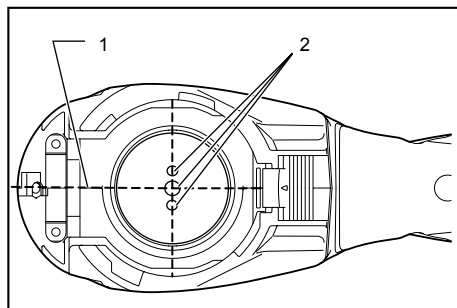

1. Línea de alineación básica en la carcasa de la herramienta
2. Clavijas

010897

Ajuste la posición del trinquete de tres clavijas de tal forma que éstas queden alineadas a un ángulo recto en relación con la línea de alineación básica en la carcasa de la herramienta.

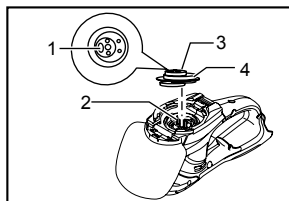

1. Parte acanalada de la manivela
2. Clavijas
3. Manivela
4. Aplique grasa

010898

Encaje la manivela en las clavijas del trinquete con la parte acanalada orientada hacia arriba. En este momento, aplique un poco de lubricación a la circunferencia de la manivela con la grasa que viene incluida al adquirir cuchillas de cizalla como un accesorio opcional o con la grasa que haya dentro de la carcasa.

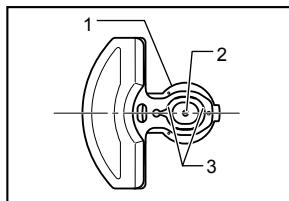

1. Placa base
2. Orificio en la placa de la base para las cuchillas de cizalla
3. Orificios ovalados que se empalman

010899

Empalme el orificio ovalado en la cuchilla superior con el orificio de la cuchilla inferior. Mueva las cuchillas de tal forma que el orificio en la placa de la base de las cuchillas de cizalla se empalme con los orificios ovalados.

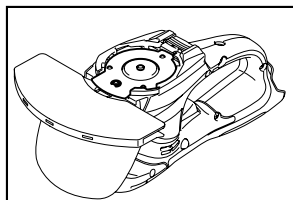

010900

Voltee las cuchillas de cizalla cabeza abajo y colóquelas de tal forma que las clavijas del trinquete en la herramienta encajen en el orificio de las cuchillas. Asegúrese de que las cuchillas queden colocadas fijamente en su lugar tanto como sea permitido por la placa de la base.

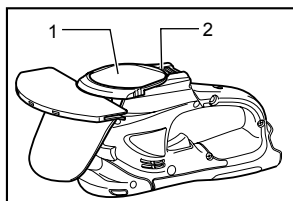

1. Subcubierta
2. Palanca de bloqueo

010901

Coloque la subcubierta de tal forma que el símbolo ♠ de ésta quede alineado con el símbolo Δ de la palanca de bloqueo.

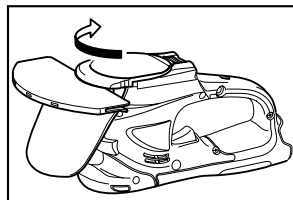

010902

Presione la subcubierta hacia abajo y mientras lo hace gírela en dirección de las agujas del reloj hasta que el símbolo ♠ de la etiqueta quede alineado con el símbolo Δ de la palanca de bloqueo (la subcubierta deberá quedar totalmente fija).

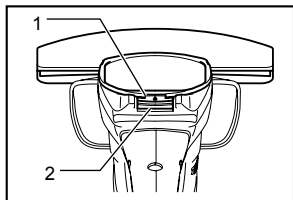

1. Ranura en la subcubierta
2. Palanca de bloqueo

010903

En este momento, asegúrese de que la palanca de bloqueo encaje con la ranura en la subcubierta.

Retire la cubierta de la cuchilla y luego gire la herramienta para comprobar un movimiento adecuado.

NOTA:

- Cuando las cuchillas de cizalla no funcionan bien, hay un encaje deficiente entre las cuchillas y la manivela. Repita el procedimiento desde un comienzo en este caso.

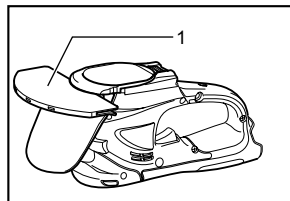

1. Cubierta protectora de las cuchillas

010887

Retire el bastidor y ponga la herramienta cabeza abajo (al revés).

⚠PRECAUCIÓN:

- Antes de hacerlo, asegúrese de haber retirado el bastidor de la base (sólo para modelo UM164D).

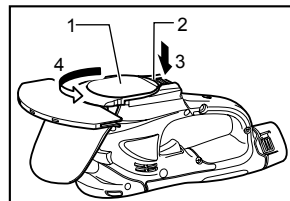

1. Subcubierta
2. Palanca de bloqueo
3. Presionar
4. Girar

010888

Para quitar la cuchilla de cizalla, presione la palanca de bloqueo y mientras lo hace gire la subcubierta en dirección contraria a las agujas del reloj hasta que el símbolo ♠ en la subcubierta quede alineado con el símbolo Δ en la palanca de bloqueo.

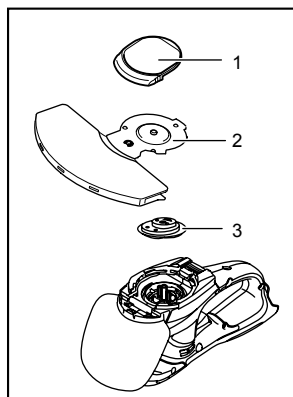

1. Subcubierta
2. Cuchilla de corte
3. Manivela

010889

Extraiga de la herramienta la subcubierta, la cuchilla de cizalla y la manivela de forma ordenada.

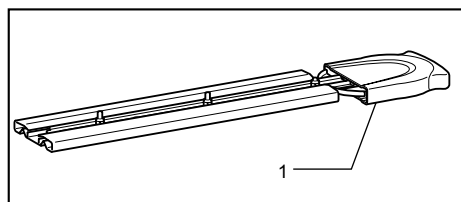

1. Estuche de almacenamiento

011043

NOTA:

- En el uso a dos modalidades, las cuchillas de cizalla para setos que fueron extraídas requieren cizallarse (cerrarse) en el estuche de almacenamiento y guardarse para uso futuro.

Instalación o extracción del bastidor de la base

⚠PRECAUCIÓN:

- Antes de colocar o extraer el bastidor de la base, asegúrese de colocar la cubierta de las cuchillas.
- Al colocar o retirar el bastidor de la base, tenga la precaución de no machucarse los dedos entre la herramienta y el bastidor de la base.

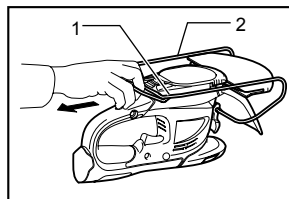

1. Ranura
2. Bastidor de la base

010872

Para retirar el bastidor de la base, voltee la herramienta y sáquelo de la ranura que lo sujeta por el fondo.

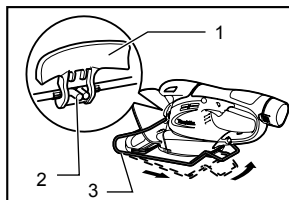

1. Palanca de cambio
2. Protuberancia en el bastidor de la base
3. Bastidor de la base

010873

Para colocar el bastidor de la base, encaje la protuberancia de éste cerca de la palanca de cambio en el orificio para el ajuste de altura de la cizallas para césped. Con el bastidor encajado, jale la parte inferior de éste y encaje la otra parte del bastidor en la ranura de la herramienta.

Ajuste de la altura del cizallado

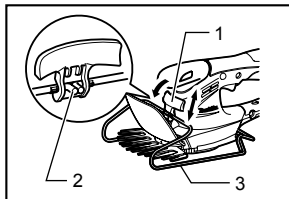

1. Palanca de cambio
2. Protuberancia en el bastidor de la base
3. Bastidor de la base

010871

Cambiar la posición de sujeción de la palanca de cambio permite un ajuste a tres fases en función de la altura del césped a ser cortado (10 mm, 15 mm, 25 mm). Para cambiar el ajuste, incline la palanca de cambio para la posición del bastidor de la base y con la palanca de cambio ladeada mueva hacia arriba o hacia abajo la superficie de la herramienta hasta que la protuberancia sobre el bastidor de la base encaje en uno de los orificios de la herramienta, y luego suelte.

OPERACIÓN

⚠️ ADVERTENCIA:

- Mantenga las manos alejadas de los discos de corte.

⚠️ PRECAUCIÓN:

- Unte aceite de máquina en las cuchillas antes del uso y una vez por hora durante su operación.
- Evite en lo posible el uso de la herramienta bajo los rayos intensos del sol. Está alerta de su condición y entorno físicos al usar la herramienta.

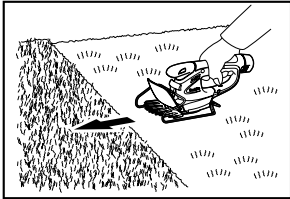

010874

Encienda la herramienta tras el ajuste de la altura de cizallado y sujétela de tal forma que el pie de la herramienta repose en el suelo. Luego mueva con cuidado la herramienta hacia el área a ser cortada.

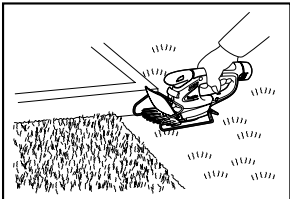

010875

Al estar podando alrededor de bordes, cercos o árboles, mueva la herramienta de acuerdo a la posición de estos objetos. Tenga cuidado de que las cuchillas no hagan contacto con éstos.

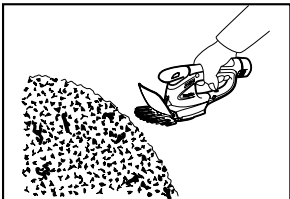

010876

Al estar cortando brotes de hierba o follaje en algún árbol pequeño, retire el bastidor de la base de la herramienta y corte poco a poco.

Antes de usar esta herramienta, cizalle las ramas grandes a su altura deseada previamente a usar tijeras para ramas.

⚠️ PRECAUCIÓN:

- Al podar ramas pequeñas y follaje, procure no podar en grandes cantidades a la vez. Proceda con moderación y no intente cortar ramas gruesas.
- No permita que las cuchillas de cizalla hagan contacto con el suelo durante la operación. Puede que las cuchillas de desafilien, afectando su desempeño.
- No podes césped ni follaje de árboles pequeños que estén mojados.

GARANTÍA LIMITADA MAKITA DE UN AÑO

Ésta Garantía no aplica para México

Política de garantía

Cada herramienta Makita es inspeccionada y probada exhaustivamente antes de salir de fábrica. Se garantiza que va a estar libre de defectos de mano de obra y materiales por el periodo de UN AÑO a partir de la fecha de adquisición original. Si durante este periodo de un año se desarrollase algún problema, retorne la herramienta COMPLETA, porte pagado con antelación, a una de las fábricas o centros de servicio autorizados Makita. Si la inspección muestra que el problema ha sido causado por mano de obra o material defectuoso, Makita la reparará (o a nuestra opción, reemplazará) sin cobrar.

Esta garantía no será aplicable cuando:

- se hayan hecho o intentado hacer reparaciones por otros:
- se requieran reparaciones debido al desgaste normal:
- la herramienta haya sido abusada, mal usada o mantenido indebidamente:
- se hayan hecho alteraciones a la herramienta.

EN NINGÚN CASO MAKITA SE HARÁ RESPONSABLE DE NINGÚN DAÑO INDIRECTO, FORTUITO O CONSECUENCIAL DERIVADO DE LA VENTA O USO DEL PRODUCTO.

ESTA RENUNCIA SERÁ APLICABLE TANTO DURANTE COMO DESPUÉS DEL TÉRMINO DE ESTA GARANTÍA.

MAKITA RENUNCIA LA RESPONSABILIDAD POR CUALQUIER GARANTÍA IMPLÍCITA, INCLUYENDO GARANTÍAS IMPLÍCITAS DE "COMERCIALIDAD" E "IDONEIDAD PARA UN FIN ESPECÍFICO", DESPUÉS DEL TÉRMINO DE UN AÑO DE ESTA GARANTÍA.

Esta garantía le concede a usted derechos legales específicos, y usted podrá tener también otros derechos que varían de un estado a otro. Algunos estados no permiten la exclusión o limitación de daños fortuitos o consecuenciales, por lo que es posible que la antedicha limitación o exclusión no le sea de aplicación a usted. Algunos estados no permiten limitación sobre la duración de una garantía implícita, por lo que es posible que la antedicha limitación no le sea de aplicación a usted.

EN0006-1

Makita Corporation

3-11-8, Sumiyoshi-cho,
Anjo, Aichi 446-8502 Japan

884948B913

www.makita.com